

Kullanma kılavuzu



DİZEL MAKASLI PLATFORMLAR

Compact 10DX
Compact 12DX
H12SX - H15SX - H18SX -
H12SXL - H15SXL - H18SXL

4000014860

NİSAN 2013

TR



ACARLAR Haulotte



DİZEL MAKASLI PLATFORMLAR

Kullanma Kılavuzu

**DİZEL MAKASLI
PLATFORMLAR**

**Compact 10DX - Compact 12DX
H12SX - H12SXL - H15SX
H15SXL - H18SX - H18SXL**

Üretici Firma Haulotte

Haulotte Group
 La Peronniere, BP 9, 42152
 L'Horme Fransa
 Tel : +33 (0)4 77 29 24 24
 Fax : +33 (0)4 77 29 43 95
 www.haulotte.com
 haulotte@haulotte.com

**Türkiye ve
Türki Cumhuriyetler
Genel Distribütörü**

Anadolu Mah, Kanuni Cad. No.30
 Orhanlı Beldesi 34956 Tuzla - İstanbul
 Tel : 0216 581 49 49
 Fax : 0216 581 49 99
 www.acarlarmakine.com
 info@acarlarmakine.com

**Türkiye
Yetkili Servis
(Bakım, Oranım, Yedek Parça**

Anadolu Mah, Kanuni Cad. No.30
 Orhanlı Beldesi 34956 Tuzla - İstanbul
 Teknik Çağrı : 0533 602 09 06
 Tel : 0216 581 49 49
 Fax : 0216 581 49 99
 www.acarlarmakine.com
 info@acarlarmakine.com
 teknikservis@acarlarmakine.com

1 - Kullanma kılavuzu	7
2 - Satış Sonrası Hizmetler	7
3 - Uyumluluk	8
4 - HAULOTTE Services® iletişim bilgileri	9

A

GÜVENLİK TEDBİRLERİ

1 - Tavsiyeler	11
1.1 - Kullanma kılavuzu	11
1.2 - Kullanılan semboller	11
1.3 - Etiket renkleri	12
2 - Kullanım öncesi talimatları	13
2.1 - Genel talimatlar	13
2.2 - Özel talimatlar	13
3 - Kullanma talimatları	14
3.1 - Yasaklar	14
3.2 - Olası riskler	15
3.2.1 - Komut sistemi arızası riski	15
3.2.2 - Düşme riski	15
3.2.3 - Elektrik çarpması riski	16
3.2.4 - Kontrolsüz hareket ve devrilme riski	16
3.2.5 - Yanma ve patlama riski	18
3.2.6 - Ezilme ve çarpışma riski	18
3.2.7 - Kimyasal	18

B

TARAFLARIN SORUMLULUKLARI

1 - Makine sahibinin (veya kiralayanın) sorumlulukları	19
2 - İşverenin sorumlulukları	19
3 - Eğitmenin sorumlulukları	19
4 - Operatörün sorumlulukları	19
5 - Kontrol ve bakım	20

C

MAKİNE DÜZENİ

1 - Tanımlama	21
2 - Ana parçalar	22
3 - Güvenlik cihazları	30
3.1 - Döner tabla dönüş pimi	30
3.2 - Sürgülü (veya döndürülen) orta kılavuz ray	32
3.3 - Tespitlemenoktası (Lütfen makine konfigürasyonunabakın)	32
4 - Etiketler	33
4.1 - Sınıflandırma planı	33
4.1.1 - Kırmızı etiketler	33
4.1.2 - Turuncu etiketler	36
4.1.3 - Sarı etiketler	38
4.1.4 - Diğer etiketler	39
4.1.5 - Yeşil etiketler	41
4.1.6 - Mavi etiketler	41
4.2 - Tanımlama	42
5 - Kontrol kutuları	45
5.1 - Zemin kontrol kutusu - Acil durum kontrol paneli	45
5.2 - Platform kontrol kutusu	49

İÇİNDEKİLER

D**ÇALIŞMA PRENSİBİ**

1 - Açıklama	55
2 - Güvenlik cihazları	55
2.1 - Kumandaların etkinleştirilmesi	55
2.2 - Sürüş hızı	55
2.3 - Elektronik değişken hızlı tahrik	56
2.4 - Entegre elektronik sistemler	56
2.5 - Çalışma sıcaklığı termostati için alan	56
2.6 - Dahili arızanın tespiti	57
2.7 - Motorun otomatik olarak devreden çıkarılması	57
2.8 - Platformda yük sınırlama (mevcutsa)	57
2.9 - Şasi eğimi	57
2.10 - Sürüş sesli uyarısı	57

E**SÜRÜŞ**

1 - Tavsiyeler	59
2 - Kullanım öncesi kontroller	59
2.1 - Görsel kontroller	59
2.1.1 - Genel mekanik fonksiyonlar	59
2.1.2 - Çevre	61
2.2 - Fonksiyonel testler	62
2.2.1 - Güvenlik özellikleri	62
2.2.2 - Zemin kontrol kutusu kontrolleri (acil durum istasyonu)	62
2.2.3 - Platform kontrol kutusu kontrolleri (sürüş istasyonu)	63
2.3 - Periyodik kontroller	64
2.4 - Onarımlar ve ayarlamalar	64
2.5 - Kontrol / Test gereklilikleri	64

3 - Kullanım

3.1 - Test prosedürü	65
3.1.1 - Acil durum durdurma butonunun çalışması	65
3.1.2 - Eğim sensörünün çalışması	66
3.1.3 - Görsel ve sesli alarmlar	66
3.1.4 - Aşırı Yük uyarı sistemi	66
3.2 - Zemin konumundan kullanma	67
3.2.1 - Makineyi çalıştırma	67
3.2.2 - Makineyi kapatma	67
3.2.3 - Hareket kontrolü	68
3.2.4 - Diğer kontroller	69
3.3 - Platformdan kullanma	69
3.3.1 - Makineyi çalıştırma	69
3.3.2 - Makineyi kapatma	70
3.3.3 - Hareket kontrolü	70
3.3.4 - Diğer kontroller	73

F**ÖZEL PROSEDÜR**

1 - Acil durumda indirme	75
1.1 - İlke	75
1.2 - Prosedür	75

1.3 - Özel durum prosedürü	76
2 - Onarımlar için indirme	77
2.1 - İlike	77
2.2 - Prosedür	77
3 - Çekme	78
3.1 - Tahrik göbeklerinin ayrılması	78
3.2 - Freni serbest bırakma	79
3.3 - Tahrik göbeklerinin birleştirilmesi	80
4 - Yükleme ve boşaltma	81
4.1 - İlike	81
4.1.1 - Kaldırarak yükleme	82
4.2 - Taşıma konumuna getirme	86
4.3 - Boşaltma	88
4.4 - Uyarı	88
5 - Dahili arızanın tespiti	89
5.1 - İlike	89
5.2 - Prosedür	89
6 - Entegre şarj dinamosu (İsteğe bağlı)	90
6.1 - İlike	90
6.2 - Prosedür	90

G

TEKNİK ÖZELLİKLER

1 - Ana özellikler	91
2 - Genel boyutlar	103
3 - Çalışma alanı	106
3.1 - COMPACT 10DX (COMPACT 2668RT)	106
3.2 - COMPACT 12DX (COMPACT 3368RT)	107
3.3 - H12SX (HS3388RT)	108
3.4 - H15SX (HS4388RT)	109
3.5 - H18SX (HS5388RT)	110
3.6 - H12SXL (HS3388RTXL)	111
3.7 - H15SXL (HS4388RTL)	112
3.8 - H18SXL (HS5388RTXL)	113
4 - AS - CE standardına özel hususlar	114
4.1 - Aşırı yük testi	114
4.2 - Fonksiyonel test	114
4.3 - Stabilité testi	115
5 - Uygunluk beyanı	119

H

İŞLEM KAYIT DEFTERİ

1 - İşlem kayıt defteri	121
-------------------------	-----

İÇİNDEKİLER

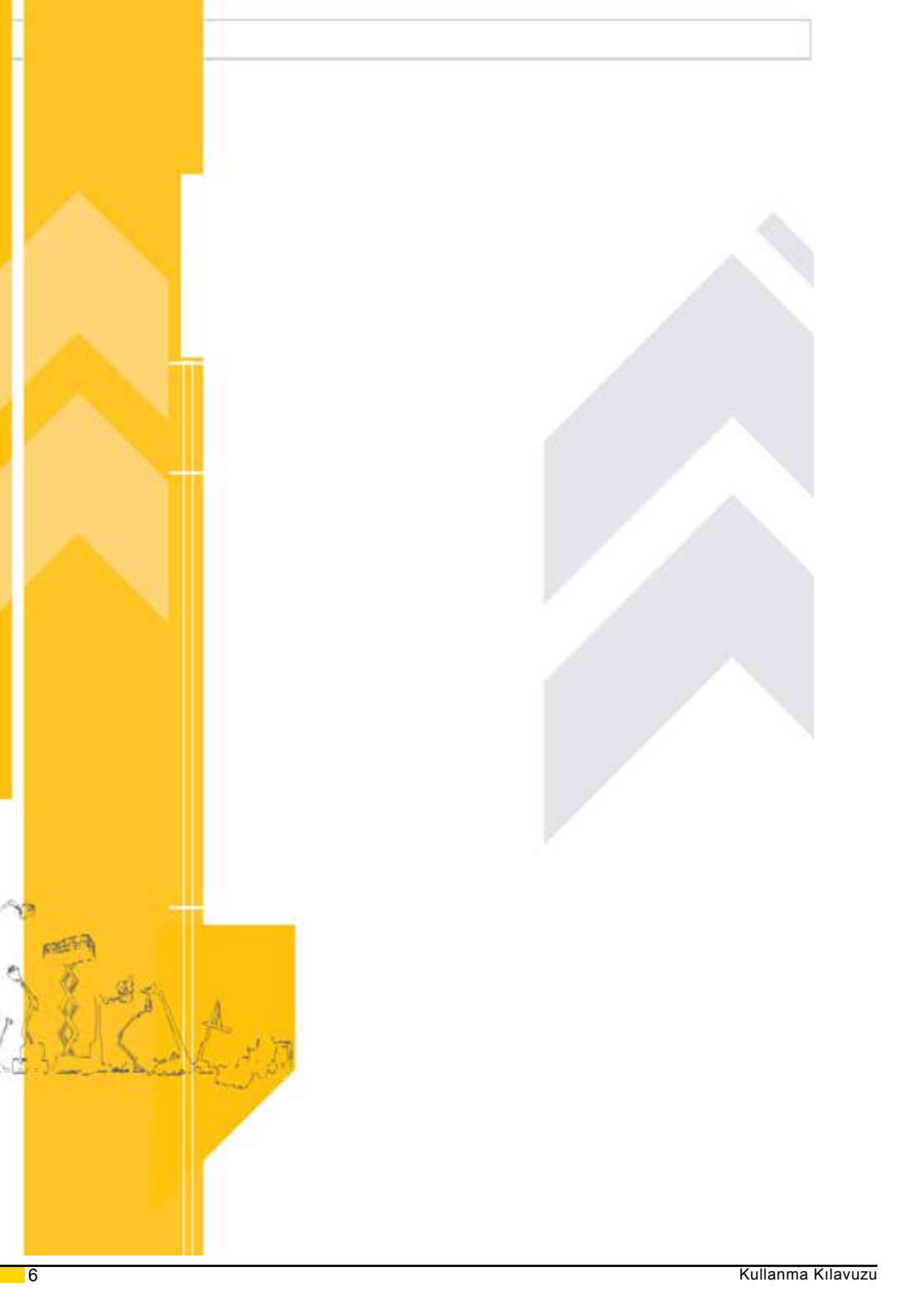

Bir HAULOTTE® ürünü satın aldınız,
bizi tercih ettiğiniz için teşekkür ederiz.

1 - Kullanma kılavuzu

Teslimat belgesinde belirtildiği gibi bu kılavuz, HAULOTTE® makinenizin teslimatında verilen entegre belge bölmesindeki belgelerden biridir.

Kullanma kılavuzu, orijinal talimatların tercümesidir.

Bu ürünün güvenli bir şekilde kullanılması, yalnızca bu kılavuzda verilen kullanma talimatlarına uyularak sağlanabilir.

Özellikle 2 temel noktaya dikkatinizi çekmek istiyoruz:

- Güvenlik talimatlarına uymak (makine, kullanım, çevre)
- Ekipmanı performans limitleri dahilinde kullanmak.



Ekipmanımızın tanıtımıyla ilgili olarak bu belgenin yalnızca ticari amaçlara yönelik olduğunu ve teknik özelliklerle karşılanmaması gerektiğini vurgulamak istiyoruz. Amaçlanan kullanım için ekipmanın uygunluğu değerlendirilirken yalnızca teknik özellik tabloları dikkate alınmalıdır.

2 - Satış Sonrası Hizmetler

HAULOTTE Services® Satış Sonrası Hizmetlerimiz, HAULOTTE ürününün optimum kullanımını sağlamak için makinenizin kullanım ömrü boyunca hizmetinizdedir.

- Satış Sonrası Hizmetler departmanımızla temas kurarken, makine modeli ve seri numarasını verin.
- Uygun parçaları edinmenin ve makinenin doğru çalışmasını sağlamanın tek garantisi olan orijinal HAULOTTE yedek parçaları edinmek için sarf malzemesi veya yedek parça sipariş ederken lütfen bu kılavuzu ve Haulotte Essential kataloğunu kullanın.
- Bir HAULOTTE® ürünüyle ilişkili bir ekipman arızası mevcutsa, söz konusu arıza malzeme ve/veya gövde hasarıyla ilgili olmasa dahi hemen HAULOTTE Services® ile temas kurun.
- HAULOTTE®, bu ürünlerden biriyle ilişkili olan ya da yaralanmaya veya ciddi maddi zarara (kişisel mülk veya ürün) neden olan bir kaza hakkında bilgilendirilmelidir; hemen HAULOTTE Services® ile iletişim kurun (Bkz.: HAULOTTE Services® iletişim bilgileri)

3 - Uyumluluk

HAULOTTE® ürünlerinin, bu tip makineler için geçerli olan yürürlükteki tüm direktiflerin hükümleriyle uyumlu olduğunu hatırlatmak isteriz.

HAULOTTE®, HAULOTTE'in yazılı izni olmaksızın HİÇBİR değişiklik yapılmamasını tavsiye eder, aksi takdirde HAULOTTE garantisi geçersiz olur.

HAULOTTE, bu kılavuzda yer alan teknik özelliklerde yapılan herhangi bir değişiklikten sorumlu tutulamaz.

HAULOTTE®, bu kılavuzda değişiklik yapmaksızın üründe iyileştirme veya modifikasyonlar yapma ve teknik özellikleri değiştirme hakkını saklı tutar.



Bazı seçenekler, makinenin karakteristik çalışma özellikleri ve ilgili güvenlik açısından değişikliklere neden olabilir. Eğer bu seçenekler takılı halde makinenizle birlikte teslim edildiye, belirli bir seçenekle ilgili bir güvenlik bileşeninin değiştirilmesi, montajın kendisiyle ilişkili olanlar (statik test) dışında herhangi bir özel tedbir gerektirmez.

Aksi takdirde üreticinin aşağıdaki tavsiyelerine uymak temel öneme sahiptir:

- Yalnızca yetkili HAULOTTE® personeli tarafından montaj yapılmalıdır.
- Üreticinin kimlik plakası güncellenmelidir.
- Stabilité testleri, sertifikalı bir firma/uzman kişi tarafından gerçekleştirilmelidir.
- Etiket uyumu sağlanmalıdır.

4 - HAULOTTE Services® iletişim bilgileri

HAULOTTE Services® iletişim bilgileri

	<p>HAULOTTE FRANCE PARC DES LUMIERES 601 RUE NICEPHORE NIEPCE 69800 SAINT-PIERRE TECHNICAL Department: +33 (0)820 200 089 SPARE PARTS : +33 (0)820 205 344 FAX : +33 (0)4 72 88 01 43 E-mail : haulottefrance@haulotte.com www.haulotte.fr</p>		<p>HAULOTTE ITALIA VIA LOMBARDA 15 20098 SAN GIULIANO MILANESE (MI) TEL : +39 02 98 97 01 FAX : +39 02 9897 01 25 E-mail : haulotteitalia@haulotte.com www.haulotte.it</p>		
	<p>HAULOTTE HUBARBEITSBÜHNEN GmbH AN DER MÖHLINHALLE 1 D-79189 BAD KROZINGEN-HAUSEN TEL : +49 (0) 7633 806 92-0 FAX : +49 (0) 7633 806 92-18 E-mail : haulotte@de.haulotte.com www.haulotte.de</p>		<p>HAULOTTE VOSTOK, OOO 35, SVOBODY STREET Bldg. 19 125362 MOSCOW RUSSIAN FEDERATION TEL/FAX : +7 495 221 53 02 / 03 E-mail : info@haulotevostok.ru www.haulotte-international.com</p>		<p>HAULOTTE DO BRASIL AV. Tucunaré, 790 CEP: 06460-020 – TAMBORÉ BARUERI – SAO PAULO – BRASIL TEL : +55 11 4208 4206 FAX : +55 11 4191 4677 E-mail : haulotte@haulotte.com.br www.haulotte.com.br</p>
	<p>HAULOTTE IBERICA C/ARGENTINA Nº 13 - P.I. LA GARENA 28806 ALCALÁ DE HENARES MADRID TEL : +34 902 886 455 TEL SAT : +34 902 886 444 FAX : +34 91 656 97 81 E-mail : iberica@haulotte.com www.haulotte.es</p>		<p>HAULOTTE POLSKA Sp. z o.o. UL. GRANICZNA 22 05-090 RASZYŃ - JANKI TEL : +48 22 720 08 80 FAX : +48 22 720 35 06 E-mail : haulottepolska@haulotte.com www.haulotte.pl</p>		<p>HAULOTTE MÉXICO, S de Cv Calle 9 Este, Lote 18, Cívac, Jiutepec, Morelos CP 62500 Cuernavaca México TEL : +52 77 7321 7923 FAX : +52 77 7516 8234 E-mail : haulotte.mexico@haulotte.com www.haulotte-international.com</p>
	<p>HAULOTTE PORTUGAL ESTRADA NACIONAL N.º 10 KM. 140 - LETRA K 2695 - 066 BOBADELA LRS TEL : + 351 21 995 98 10 FAX : + 351 21 995 98 19 E-mail : haulotteportugal@haulotte.com www.haulotte.eu</p>		<p>HAULOTTE SINGAPORE Pte Ltd. No.26 CHANGI NORTH WAY, SINGAPORE 498812 Parts and service Hotline: +65 6546 6179 FAX : +65 6536 3969 E-mail : haulotteasia@haulotte.com www.haulotte.sg</p>		<p>HAULOTTE MIDDLE EAST FZE PO BOX 293881 Dubai Airport Free Zone DUBAI United Arab Emirates TEL : +971 (0)4 299 77 35 FAX : +971 (0) 4 299 60 28 E-mail : haulottemiddle- east@haulotte.com www.haulotte-international.com</p>
	<p>HAULOTTE SCANDINAVIA AB Täljgårdsgatan 12 431 53 Mölndal SWEDEN TEL : +46 31 744 32 90 FAX : +46 31 744 32 99 E-mail : info@se.haulotte.com spares@se.haulotte.com www.haulotte.se</p>		<p>HAULOTTE TRADING (SHANGHAI) Co. Ltd. #7 WORKSHOP No 191 HUA JIN ROAD MIN HANG DISTRICT SHANGHAI CHINA 201108 TEL : +86 21 6442 6610 FAX : +86 21 6442 6619 E-mail : haulotteshanghai@haulotte.com www.haulotte.cn</p>		<p>HAULOTTE ARGENTINA Ruta Panamericana Km. 34,300 (Ramal A Escobar) 1615 Gran Bourg (Provincia de Buenos Aires) Argentina TEL : +54 033 27 45 21 91 FAX : +54 033 27 45 72 19 E-mail : haulotteargentina@haulotte.com www.haulotte-international.com</p>
	<p>HAULOTTE UK Ltd STAFFORD PARK 6 TELFORD - SHROPSHIRE TF3 3AT TEL : +44 (0)1952 292753 FAX : +44 (0)1952 292758 E-mail : salesuk@haulotte.com www.haulotte.co.uk</p>		<p>HAULOTTE GROUP / BILJAX 125 TAYLOR PARKWAY ARCHBOLD, OH 43502 - USA TEL : +1 419 445 8915 FAX : +1 419 445 0367 Toll free : +1 800 537 0540 E-mail : sales@us.haulotte.com www.haulotte-usa.com</p>		<p>HAULOTTE GROUP 1301 E PATRICK STREET FREDERICK, MD 21701 - USA TEL : +1 419 445 8915 FAX : +1 419 445 0367 Toll free : +1 800 537 0540 E-mail : sales@us.haulotte.com www.haulotte-usa.com</p>
	<p>HAULOTTE NETHERLANDS BV Koopvaardijweg 26 4906 CV OOSTERHOUT - Nederland TEL : +31 (0) 162 670 707 FAX : +31 (0) 162 670 710 E-mail info@haulotte.nl</p>		<p>HAULOTTE AUSTRALIA PTY Ltd 46 GREENS ROAD DANDENONG - VIC - 3175 TEL : +61 (0)3 9792 1000 FAX : +61 (0)3 9792 1011 E-mail : sales@haulotte.com.au</p>		<p>ACARLAR MAKİNE Anadolu Mah. Kuzey Yan Yol. Cad. No: 30 Oranlı- Tuzla/İstanbul Tel: 0216- 581 49 49 Fax: 0216 - 581 49 99 E-mail : info@acarlarmakine.com www.acarlarmakine.com</p>



A - Güvenlik tedbirleri

1 - Tavsiyeler

1.1 - KULLANMA KILAVUZU

Bu kullanma kılavuzu, bu kılavuzun kapak sayfasında listelenen HAULOTTE® ürünlerine özeldir.



Kullanma kılavuzu, tüm saha operatörleri için zorunlu olan temel eğitimin yerini almaz.

HAULOTTE®, kılavuzun kapsamındaki ürünlerin güvenli ve verimli bir şekilde kullanılmasına yardımcı olmak için bu kılavuzu oluşturmuştur.

Bu kılavuz makinede saklanmalıdır (veya kabinde saklama kutusu içinde). Bu kılavuz, tüm operatörlerin ulaşabileceği bir yerde olmalı ve iyi muhafaza edilmelidir. HAULOTTE Services®'ten ek kopyalar sipariş edilebilir.

1.2 - KULLANILAN SEMBOLLER

Semboller, operatörü güvenlik tedbirleri hususunda uyarmak veya pratik bilgileri vurgulamak için kullanılır.

Sembol	Anlamı
	Tehlike: Yaralanma veya ölüm riski (iş güvenliği)
	Dikkat: Maddi zarar riski (iş kalitesi)
	İş güvenliği veya kalitesi nedeniyle yasaklama
	Hatırlatıcı: Tanımlanmış risk yoktur ancak ortak sağduyu, doğru uygulama ya da uygulama öncesi ön gereklilikler için bir hatırlatıcıdır
	Kılavuzun başka bir bölümüne referans (bkz. bölüm veya sayfa)
	Başka bir kılavuza referans (bkz. kılavuz)
	Onarımlar için referans (HAULOTTE Services® ile temas kurun)
Not:	Ek teknik bilgiler

A - Güvenlik tedbirleri

1.3 - ETİKET RENKLERİ

Potansiyel tehlikeler ve özel düzenlemeler, etiketler ve kimlik plakaları vasıtasıyla ürün etrafında gösterilir.



Etiketler iyi şekilde muhafaza edilmelidir. HAULOTTE Services®'ten ek etiketler edinilebilir.

Etiketleri ve ilgili renk kodlarını ezberleyin.

Etiket renk kodları

Etiketler	Renk	Anlamı
	Kırmızı	Potansiyel ölüm tehlikesi
	Turuncu	Ciddi yaralanma riski
	Sarı	Maddi zarar ve/veya küçük çaplı yaralanma riski
	Diğer	Ek teknik bilgiler
	Yeşil	Bakım işlemi veya bilgileri

Etiket renk kodları-Yalnızca Rusya ve Ukrayna için

Etiketler	Renk	Anlamı
	Kırmızı	Yasaklar - Tehlike
	Sarı	Uyarı: Maddi zarar ve/veya küçük çaplı yaralanma riski
	Mavi	Tedbir
	Mavi	Bilgi
	Diğer	Ek teknik bilgiler

A - Güvenlik tedbirleri

2 - Kullanım öncesi talimatları

2.1 - GENEL TALİMATLAR



- İşveren, operatörün ehliyet almasını sağlamak zorundadır.
- İşveren, operatörü yerel yönetmelikler hakkında bilgilendirmek zorundadır.



Aşağıdaki koşullarda ürünü kullanmayın:

- Yumuşak, dengesiz veya dağınık zeminde.
- Rüzgarın izin verilen sınırdan daha hızlı estiği koşullarda. Teknik özelliklerdeki maksimum değere başvurun (Bölüm G 1-Ana özellikler). Beaufort ölçeğine başvurun (Bölüm A 3.2.4 - Kontrolsüz hareket ve devrilme riski).
- Elektrik hatlarına yakın konumlarda. Güvenlik mesafesini koruyun (Bölüm A 3.2.3- Elektrik çarpması riski).
- 45 °C'den (113 °F) daha yüksek ve -15 °C'den (5 °F) daha düşük ortam sıcaklıklarında. Bu aralık dışında çalışılması gerekiyorsa HAULOTTE® ile temas kurun.
- Patlayıcı atmosferde.
- Fırtınalı havalarda (yıldırım riski).
- Güçlü elektromanyetik alanların bulunduğu yerlerde (radar vb.).

Not: Makineyi "NORMAL" iklim koşullarında kullanmanız tavsiye edilir. Makineyi arızaya neden olması muhtemel iklim koşullarında kullanmanız gerekiyorsa (nem, tavsiye edilen aralıklar dışındaki sıcaklıklar, tuzluluk, aşındırıcılık, atmosferik basınç gibi parametreler), HAULOTTE Services® ile temas kurun. Servis aralıklarını düşürün.

Not:-Makine kullanılmadığı zamanlarda güvenli bir yerde kilitlenmiyorsa, izinsiz kişilerin kullanımını önlemek için ünite kontak anahtarının makinede bırakılmamasına dikkat edilmelidir.

2.2 - ÖZEL TALİMATLAR



Aşağıdaki koşullarda ürünü kullanmayın:

- Platformdaki yük, izin verilen maksimum yükü aşıyorsa. Teknik özelliklerdeki maksimum değere başvurun (Bölüm G 1-Ana özellikler).
- Zeminin eğimi, izin verilen sınırdan büyükse. Teknik özelliklerdeki maksimum değere başvurun (Bölüm G 1-Ana özellikler).
- Egzoz gazları zehirli olduğu için havalandırılmayan alanlarda.
- Makinede opsiyonel lamba yoksa geceleri.
- İnsan sayısı izin verilen sınırdan fazlaysa. Teknik özelliklerdeki maksimum değere başvurun (Bölüm G 1-Ana özellikler).
- Yan kuvvet, izin verilen kuvvetten büyükse. Teknik özelliklerdeki maksimum değere başvurun (Bölüm G 1-Ana özellikler).

A - Güvenlik tedbirleri

3 - Kullanma talimatları



Makinenin düz ve sağlam bir zeminde kullanılması tercih edilir (asfalt, beton vb.).

3.1 - YASAKLAR



- Kesinlikle kusurlu bir makineyi kullanmayın (hidrolik kaçaklar, aşınmış lastikler, arıza).
 - Kesinlikle makine kumandalarını ani hareketlerle kullanmayın.
 - Kesinlikle bir yapıyı yerinde tutmak için makineyi o yapıya dayamayın.
 - Kesinlikle makineyi malzemeleri veya diğer makineleri çekmek için kullanmayın.
 - Kesinlikle aküleri veya elektrikli bileşenleri suya maruz bırakmayın (basıncılı temizleyici, yağmur).
 - Kesinlikle güvenlik sistemlerini devre dışı bırakmayın.
 - Sabit veya hareketli nesnelere temas engelleyin. Temas, yapının erken bozulmasına ve bazı güvenlik elemanlarının bozulmasına neden olabilir.
 - Kapakların üzerine çıkmayın.
 - Kesinlikle makineyi platformda yalnızca bir operatör varken kullanmayın. Makine 2 operatör tarafından kullanılmalıdır.
 - Kesinlikle makineyi platform dağınık haldeyken kullanmayın.
 - Kesinlikle HAULOTTE® tarafından onaylanmayan zemin uzantıları veya aksesuarlar kullanarak platformun zemin alanını artırmayın.
 - Kesinlikle makineyi kapatmadan önce veya uzun süreli bir kullanımda döneminde hidrolik silindireli tamamen uzatılmış veya geri çekilmiş konumda bırakmayın.
-
- Kesinlikle makineyi, malzeme veya nesnelere kılavuz raya asılı haldeyken kullanmayın.
 - Kesinlikle makineyi rüzgar kuvvetini arttırabilecek elemanlarla (paneller) birlikte kullanmayın.
 - Kesinlikle ataşmanlar (merdiven) kullanarak çalışma yüksekliğini arttırmayın.
 - Kesinlikle kılavuz rayı, platforma çıkmak veya platformdan inmek için bir yol olarak kullanmayın. İndirilmiş konumdayken sepete kolaylıkla erişilebilir. Takılı olduğu makinelerde gerektiğinde bu amaç için basamaklar bulunur.
 - Kesinlikle kılavuz raya tırmanmayın.
 - Kılavuz raylar doğru takılmamışsa ve kilitlememişse makineyi kullanmayın.
 - Kesinlikle makineyi, önceden sürgülü (veya döner) orta rayı takmadan ya da güvenlik kapısı veya döner kapıları kapatmadan kullanmayın.
 - Kesinlikle makineyi vinç, malzeme yükselticisi veya asansör olarak kullanmayın.
 - Kesinlikle makineyi, insanları, çalışma aletlerini ve malzemeyi gereken yere taşımak dışındaki herhangi bir amaçla kullanmayın.
 - Kesinlikle dar veya dağınık alanlarda hızlı sürmeyin. Dönüşleri kontrollü bir hızla yapın.
 - Kesinlikle makineyi uzun mesafelere çekmeyin (bir römorkta taşınmalıdır).
 - * Platform açıkken yüksek hız yapmayın.
 - * Makineyi tamamen kapatıp toplamadan terk etmeyin.
 - * Makineyi kullanırken kesinlikle cep telefonu kullanmayın.

A - Güvenlik tedbirleri

3.2 - POTANSİYEL RİSKLER

3.2.1 - Komut sistemi arızası riski

Hareketlerin bozulması riski söz konusudur. Yüksek gerilim hatları veya manyetik alanlarla arada mesafe bırakın.

3.2.2 - Düşme riski

Platformdayken aşağıdaki talimatlara uyun:

- İş koşullarına ve yerel kurallara uygun koruma ekipmanları taşıyın.
- Sabit veya hareketli nesnelere (diğer makineler) temastan kaçınin.
- Ayarlanabilir orta rayı mutlaka kapatın (indirilmiş konumda ve kılavuz raylara dayalı).
- Kapıyı mutlaka kapatın ve kilitleyin (kapı bulunan makineler için).
- Yükseltme ve sürüş esnasında kılavuz raylara sıkıca tutunun.
- Platformun kılavuz raylarına oturmayın, tırmanmayın veya rayların üzerinde durmayın.
- Kılavuz rayların doğru takıldığı ve kilitletiğinden emin olun.
- Ayaklarınızı daima platformun zemini üzerinde sıkıca basarak tutun.
- Basamaklar, zemin, parmaklık ve kılavuz raylardaki tüm yağ veya gres kalıntılarını temizleyin.
- Platformun zeminini moloz ve döküntülerden temizleyin.
- Tamamen katlanmış konuma gelmeden önce platformdan ayrılmayın.
- Makine katlanmış konumda değılken platforma çıkmayın.



Platforma çıkmak veya platformdan inmek:

- Makine tamamen katlanmış olmalıdır.
- Yüzünüz platforma dönük olacak şekilde binin ve inin
- Basamaklar ile kılavuz ray arasındaki 3 destek noktasından tutun
- Serbest elinizle bir şey tutarak inmeyin. Onu platforma koyun.



Araçtan indikten sonra uzanarak alın.

Asla atlayarak inmeyin. Dengenizi kaybedip veya düzgün olmayan bir zemine rastlayıp düşebilirsiniz. Platforma biniş ve iniş sırasında 3 nokta temas kuralını uygulayın. (iki el ve iki ayakta, aynı anda makine ile temas halinde olmalıdır)

A

B

C

D

E

F

G

H

I

A - Güvenlik tedbirleri

3.2.3 - Elektrik çarpması riski

Makine elektrik açısından yalıtılmamıştır ve herhangi bir yalıtım koruması içermez.



Aşağıdaki koşullarda elektrik çarpması riski yüksektir:

- Üzerinden elektrik bulunan elektrik hatlarına yakın konumlarda; makinenin hareketini ve özellikle rüzgarlı havalarda elektrik hatlarının salınmasını dikkate alın.
- Bir yüksek gerilim hattına kazayla temas ettiğiniz durumlarda; makineyi çalıştırmadan önce hatta giden elektriğin kesilmesini bekleyin.
- Fırtınalı havalarda.

Kaynak yaparken şaseyi kesinlikle makine üzerinden almayın.

Elektrik hatlarıyla ve elektrikli cihazlarla minimum güvenlik mesafesini koruyun.

Elektrik hatları için minimum güvenlik mesafesine ve yerel kurallara uyun.

Minimum güvenlik mesafesi

Elektrik voltajı	Metre	Minimum güvenlik mesafesi	Feet
0 - 300 V		Temastan kaçının	
300 V - 50 kV	3		10
50 - 200 kV	5		15
200 - 350 kV	6		20
350 - 500 kV	8		25
500 - 750 kV	11		35
750 - 1000 kV	14		45

Not: Bu tablo, yerel yönetmeliklerin daha sıkı olduğu durumlar haricinde geçerlidir.

3.2.4 - Kontrolsüz hareket ve devrilme riski

Platformdayken aşağıdaki talimatlara uyun:



- Makineyi herhangi bir kapalı veya açık yüzeyde (bina, köprü, kamyon vb.) kullanmadan önce, yüzeyin hem makine ağırlığını hem de platform kapasitesini desteklediğinden emin olun. Teknik özelliklerdeki maksimum değere başvurun (Bölüm G 1-Ana özellikler).
- Platformda sürüş yönünü tersine çevirirken daima dikkatli olun. Şasideki kırmızı veya yeşil okun yardımıyla platform kontrol kutusundaki yeşil ve kırmızı oklara göre sürüş yönünü kontrol edin.
- Sürüş esnasında kesinlikle delikler, tümsekler, eğik alanlar, engeller, molozlar ve delikleri veya diğer tehlikeleri gizleyebilecek zemin örtüleri ile şasi arasında 1 m'den (3 ft 3 in) daha az mesafe olmamasını sağlayın.
- Platform veya zemin kontrol kutusundan hareket yönü tersine çevrilecekse, hareket yönünü değiştirmeden önce kollar veya düğmeler nötr konumda durdurulmalıdır.
- Genel yük boyutları ve ağırlığı dikkate alarak, yükleri platformun ortasına yerleştirin veya eşit bir şekilde dağıtın.
- Eğer platform yükseltildiğinde eğim alarmı çalarsa, platformu tamamen indirin ve platformu yeniden yükseltmeden önce makineyi düz bir zemine getirin.
- Makineyi hareket ettirmeden önce yolunuzun açık olduğundan emin olun ve kornanızı çalın
- Bomu kaldırmadan önce kalkacağı yöndeki olası engelleri kontrol edin.
- Makineyi sürerken bomu geri çekin ve aşağıda tutun. Her zaman hareket ettiğiniz yöne bakın.

A - Güvenlik tedbirleri



- Makineyi eğimli alanlarda veya yokuşlu yerlerde kullanırken tasarım sınırlarını aşmayın. Teknik özelliklerdeki maksimum değere başvurun (Bölüm G 1-Ana özellikler).
- Yokuş aşağı yüksek hızda sürmeyin.
- Eğim sensörünün izin verdiğiinden daha fazla eğime sahip yerlerde makineyi kullanmayın (kaldırma ve sürüş).
- Ters yöne sürmeyin (görüş alanının tersi yönde).
- Kesinlikle makineyi izin verilen sınırı aşan rüzgarlı havalarda kullanmayın.
- Rüzgara maruz kalan yüzey alanını arttırmayın. Maruz kalan yüzey alanı arttıkça, makine daha dengesiz hale gelir.
- Yokuşlarda dönüş yapmayın.
- Eğimli zeminlerde makinenin frenlerini manuel olarak devreden çıkarmayın.

Not: Beaufort ölçeği, bir derecelendirme sistemiyle rüzgar kuvvetini ölçer. Her derece, düze açık arazide yerden 10 m (32 ft 9 in) yükseklikteki rüzgar hızı aralığıyla ilişkilendirilir.

Beaufort ölçeği

Kuvvet	Meteorolojik açıklaması	Gözlenen etkiler	m/s	km/sa	mph
0	Sakin	Duman dikine yükselir.	0 - 0,2	0 - 1	0 - 0,62
1	Esinti	Duman rüzgarın yönünü gösterir.	0,3 - 1,5	1 - 5	0,62 - 3,11
2	Hafif Rüzgar	Rüzgar insan teninde hissedilir. Yapraklar titreşir. Rüzgar gülü harekete geçer.	1,6 - 3,3	6 - 11	3,72 - 6,84
3	Tatlı Rüzgar	Rüzgar yaprakları ve ince dalları devamlı hareket ettirir. Bayrakları hafif dalgalandırır.	3,4 - 5,4	12 - 19	7,46 - 11,8
4	Orta Rüzgar	Rüzgar toz ve kağıt parçacıklarını uçurur. Küçük dalları hareket ettirir.	5,5 - 7,9	20 - 28	12,43 - 17,4
5	Sert Rüzgar	Yapraklı küçük ağaçlar sallanmaya başlar. İç sularda tepeli dalgalıklar oluşur.	8,0 - 10,7	29 - 38	18,02 - 23,6
6	Kuvvetli Rüzgar	Büyük dallar sallanır. Telgraf tellerinde ısıklık sesi işitilir. Şemsiye taşımak güçleşir.	10,8 - 13,8	39 - 49	24,23 - 30,45
7	Fırtınamsı Rüzgar	Bütün ağaçlar sallanır. Rüzgara karşı yürümek güçleşir.	13,9 - 17,1	50 - 61	31 - 37,9
8	Fırtına	Rüzgar filizleri kırar. Rüzgara karşı yürümek genellikle çok zordur.	17,2 - 20,7	62 - 74	38,53 - 45,98
9	Kuvvetli Fırtına	Zayıf yapı binalarda hasar meydana gelir. Bacalar yıkılır, kiremitler uçar.	20,8 - 24,4	75 - 88	46,60 - 54,68

A - Güvenlik tedbirleri

3.2.5 - Yanma ve patlama riski



Elektrik kaynaklarıyla ilgili herhangi bir işlemden önce gözük ve koruyucu giysi kullanın (asit püskürtme).

Not: Asit, sodyum bikarbonat ve su ile nötralize edilir.



- Patlayıcı veya yanıcı atmosferde (kıvılcım, alev vb.) çalışmayın.
- Hidrolik güç kaynaklarının sıcak parçalarına dokunmayın (motor, filtreler vb.).
- Akü terminallerini metal nesnelere köprülemeyin.
- Kıvılcım, açık alev, yanan sigara bulunan alanların yakınında akü üzerinde işlem yapmayın (gaz emisyonları).



- Motor çalışırken veya açık alev yakınındayken yakıt deposuna yakıt doldurmayın.

3.2.6 - Ezilme ve çarpışma riski .

Platformdayken aşağıdaki talimatlara uyun:

- Çalışma esnasında vücudunuzun tüm uzuvlarını platformun içinde tutun.
- Elleriniz ve ayaklarınızı makas kollarından uzak tutun.
- Hareket hızını zemin koşullarına (trafik, eğim vb.) göre ayarlayın.
- Kontroller serbest bırakıldıktan sonra durma mesafelerine dikkat edin:
 - Yüksek hızda 3 m (9 ft 10 in).
 - Düşük hızda 1 m (3 ft 3 in).
- Çalışma alanında herhangi bir engel bulunmadığından emin olun.
- Manevra yaparken daima zeminde bulunan bir kişiden yönlendirme yardımı alın.
- Platformda veya makinenin yakınında bulunan tüm personel Kişisel Koruyucu Ekipman (çelik burunlu ayakkabı, emniyet kemeri, koruyucu kask vb.) takmalıdır. Yıpranmış, dokuması kesilmiş, bağlantı elemanları zarar görmüş kemer kullanmayın.
- Makineyi hareket ettirenken, makineyle çalışılacak alanlarda insan ve başka engeller bulunmadığından emin olun.



Çalışma alanında diğer makineleri (vinç, platform vb.) çalıştırmayın.

Makineyi kullanırken mesafeye, azalan görüş alanına ve kör noktalara dikkat edin.

3.2.7 - Kimyasal tehlikeler

- Egzoz dumanları (Dizel makineler için): Makinenin kullandığı alanın yeterince havalandırmaya sahip olduğundan emin olun.
- Yakıt (Dizel makineler için): Yakıt deposunu, çıplak alev, kıvılcım veya tutuşmakta olan maddelerden uzak tutun. Mazot dolum işleminin; yanıcı, parlayıcı maddelerden uzakta yapıldığından emin olun.
- Hidrolik sıvısı: Makine çalışırken veya hidrolik sistem basınç altında iken herhangi bir hortumu çıkarmaya veya onarmaya teşebbüs etmeyin.

B - Tarafların sorumlulukları

1 - Makine sahibinin (veya kiralayanın) sorumlulukları

Makine sahibi (veya kiralayan), Kullanma Kılavuzunda yer alan talimatlar hususunda operatörleri bilgilendirmekle yükümlüdür.

Makine sahibi (veya kiralayan), kaybolan veya kötü durumda olan tüm kılavuzlar veya etiketleri yenilemekle yükümlüdür. HAULOTTE Services®'ten ek kopyalar sipariş edilebilir.

Makine sahibi (veya kiralayan), makinenin kullanılmasıyla ilgili yerel yönetmeliklerin uygulanmasından sorumludur.

2 - İşverenin sorumlulukları

İşveren, operatörün ehliyet almasını sağlamak zorundadır.

Not:-Kullanıcı, makinenin kullanıldığı ülkedeki yönetmeliğe göre Çalışma Bakanlığına bağlı doktordan sürüş için onay almalıdır.



Aşağıdaki özelliklere sahip kişilerin makineyi kullanmasını yasaklayın:

- İlaç, alkol vb.'nin etkisi altındaki.
- Nöbet geçiren, motor becerilerini kaybetmiş, baş dönmesi geçiren vb. kişiler.

3 - Eğitmenin sorumlulukları

Eğitmen, yürürlükteki yerel yönetmeliklere göre operatörlere eğitim verebilecek vasıfta olmalıdır. Eğitim, uygulanan eğitim programında tanımlandığı şekilde eğitim alan kişinin yeterli olduğuna karar verilene dek engelsiz bir alanda gerçekleştirilmelidir.

4 - Operatörün sorumlulukları

Operatör, bu kılavuzun ve makinede yer alan etiketlerin içeriğini okumalı ve kavramalıdır.

Operatör, kılavuz veya herhangi bir etiketin kaybolduğu veya kötü durumda olduğu ve makinenin arızalandığı durumları makine sahibine (veya kiralayana) bildirmelidir.

Operatör makineyi yalnızca üreticinin belirttiği kullanım amacı doğrultusunda kullanabilir.



Yalnızca yetkili ve uzman operatörler HAULOTTE® makinelerini kullanabilir.

Tüm operatörler, resmi operatör eğitiminin bir parçası olarak acil durumlarda makinenin nasıl kullanılacağı ve acil durum kontrolleriyle ilgili bilgileri tamamen öğrenip kavramalıdır.

Operatör, makine veya çalışma alanında güvenlik sorunları olması veya makinedeki bir arıza durumunda makineyi kullanmayı bırakmak ve sorunu amirine bildirmekle yükümlüdür.

B - Tarafların sorumlulukları

5 - Kontrol ve bakım

Aşağıda ve bir sonraki sayfada bulunan tablolarda, makinelerin *Periyodik Bakım ve Kontrolleri* ile gerekli materyalleri, kullanıcıların görev ve sorumlulukları tanımlanmaktadır.



Makine zorlu koşullarda veya yoğun bir şekilde kullanılıyorsa, bakım sıklığını artırın.

Kontrol ve bakım

İşlem tipi	Sıklık	Sorumlu kişi	İşi yapan	Referans belge
Teslimat öncesi kontrol	Satılan, kiralanılan veya tekrar satılan ekipmanın her teslimatından önce	Sahibi (veya kiralayana)	Uzman HAULOTTE Services® teknisyeni	Kullanma Kılavuzu
Kullanım öncesi kontrol	Çalıştırma öncesinde veya operatör değiştiğinde	Operatör	Operatör	Kullanma Kılavuzu

Yağlar

Makinenizin sağlıklı çalışması için kullanılması gereken yağ özellikleri aşağıda belirtilmiştir.

- Motor Yağı

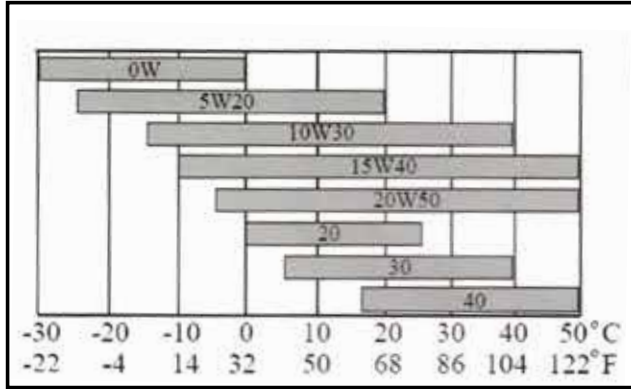

Uyarı: Her kullanım öncesinde veya en az günde bir kere motor yağı seviyesi kullanıcı tarafından kontrol edilmeli, eksik yağ miktarı tamamlanmalıdır.

- Hidrolik Yağ

Ortam Sıcaklık Aralığı	Yağ ISO Endeksi
-15 °C (-9 °F) ve +40 °C (+104 °F)	HV 46
-35 °C (-31 °F) ve +35 °C (+95 °F)	HV 32
-0 °C (-32 °F) ve +45 °C (+113 °F)	HV 68

- Yürüyüş redüktörü için SA90 dişli yağı

B - Tarafların sorumlulukları

Periyodik kontrol

İçerik	Neye göre	Kim tarafından	Yetkili kurum	Tekrarlama periyodu
Periyodik kontrol	Yürürlükteki yasa ve yönetmeliklere göre	Sahibi (veya kiralayan)	TÜRKAK tarafından akredite edilmiş ve resmi sitesinde belirtilmiş kişi ve kurumlarca yapılır.	Resmi Gazete'nin ilgili yasa ve yönetmeliklerinin belirttiği sürelerle

Periyodik bakım

Bakım Türü	Akülli makineler	Dizel motorlu makineler	Tekrarlama periyodu	İŞLEMLER YETKİLİ BAKIM PERSONELİNCE YAPILIR
Günlük Bakım	<ul style="list-style-type: none"> - Akü suyu seviye kontrolü ve eksik ise tamamlanması - Hidrolik yağ seviye kontrolü ve eksik ise tamamlanması - Sızıntı ve akıntı kontrolü - Göz ile yapılacak kontroller 	<ul style="list-style-type: none"> - Motor yağ seviye kontrolü ve eksik ise tamamlanması - Hidrolik yağ seviye kontrolü ve eksik ise tamamlanması - Soğutucu su seviye kontrolü ve eksik ise tamamlanması - Sızıntı ve akıntı kontrolü - Göz ile yapılacak kontroller 	Makine ile çalışmaya başlamadan önce	
50. saat	<ul style="list-style-type: none"> - Hidrolik filtre değişimi 	<ul style="list-style-type: none"> - Hidrolik filtre değişimi - Motor yağı değişimi - Motor yağ filtresi değişimi - Yakıt filtresi değişimi 	İlk 50. saat 1 kez	
Ara Bakım (250. saat)	<ul style="list-style-type: none"> - Hidrolik filtre değişimi - Akü sularının tamamlanması - Kuru yağlama - Akü kutup başları kontrolü - Güvenlik sistemleri kontrolü - Yapısal parçaların kontrolü 	<ul style="list-style-type: none"> - Hidrolik filtre değişimi - Motor yağı değişimi - Motor yağ filtresi değişimi - Yürüyüş redüktörü dişli yağı değişimi - Kuru yağlama - Basınç filtresi değişimi - Hava filtresi değişimi - Yakıt filtresi değişimi - Güvenlik sistemleri kontrolü - Yapısal Parçaların kontrolü (Kırık, çatlak vs.) 	Her ara bakımdan 250 saat sonra	
Ana Bakım (500. saat)	<ul style="list-style-type: none"> - Hidrolik filtre değişimi - Akü sularının tamamlanması - Kuru yağlama - Akü kutup başları kontrolü - Güvenlik sistemleri kontrolü - Yapısal parçaların kontrolü - Hidrolik yağ değişimi 	<ul style="list-style-type: none"> - Hidrolik filtre değişimi - Motor yağı değişimi - Motor yağ filtresi değişimi - Yürüyüş redüktörü dişli yağı değişimi - Kuru yağlama - Basınç filtresi değişimi - Hava filtresi değişimi - Yakıt filtresi değişimi - Güvenlik sistemleri kontrolü - Hidrolik yağ değişimi - Yapısal parçaların kontrolü (Kırık, çatlak vs.) 	Her ara bakımdan 250 saat sonra	

Uyarı: Dizel motorun 1000'nci saat ve sonrasında yapılması gereken özel ayar ve bakımları için lütfen *Motor Kullanma Kılavuzu*'na veya *Acarlar Makine Teknik Servis*'ine başvurunuz.

C - Makine düzeni

1 - Tanımlama

Üreticinin şasi üzerine takılan kimlik plakası, makineyi tanımlamak için tüm ilgili bilgilere sahiptir (Lütfen bkz. makine konfigürasyonu).



Bilgi, işlem veya yedek parçalarla ilgili herhangi bir talep için makinenin tipini ve seri numarasını belirtin.

2 - Ana parçalar

COMPACT 10DX (COMPACT 2668RT) - COMPACT 12DX (COMPACT 3368RT) - Ana Parça Konumu Şeması

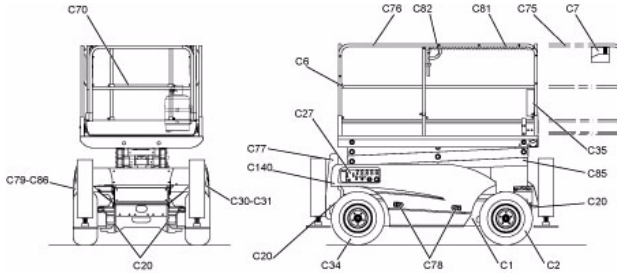

COMPACT 10DX (COMPACT 2668RT) - COMPACT 12DX (COMPACT 3368RT) - Parçaların açıklaması

İşaret	Açıklama
C1	Şasi
C2	Önden tahrikli direksiyon dingili
C6	Platform
C7	Platform kontrol kutusu
C20	Tespitleme noktası
C27	Zemin kontrol kutusu
C30	Hidrolik yağ deposu
C31	Yakıt deposu
C31	Tahrik tekerlekleri
C35	Belge bölmesi
C70	Platform erişim çubuğu
C75	Uzatma
C76	Kılavuz ray
C77	Platforma erişim merdiveni
C78	Kaput tespit mandalı
C79	Motor bölümü
C81	Sürgülü kılavuz ray
C82	Platform uzatma kolu
C83	Stabilizör
C85	Makaslar
C86	İçten yanmalı motor

C

en - Makine düzeni

3 - Güvenlik cihazları

3.1 - SÜRGÜLÜ (VEYA DÖNDÜRÜLEN) ORTA KILAVUZ RAY



Bu kısımdaki resimler, kılavuzda gösterilen ürün modellerine karşılık gelmeyebilir.

Platform, kılavuz rayların yanı sıra platforma erişimi kolaylaştıran bir sürgülü orta ray içerir.



Sürgülü orta rayı kılavuz raya bastırmayın.



3.2 - TESPİTLEME NOKTASI (LÜTFEN MAKİNE KONFIGÜRASYONUNA BAKIN)



Bu kısımdaki resimler, kılavuzda gösterilen ürün modellerine karşılık gelmeyebilir.

Makinede, her birine yalnızca bir tane güvenlik kemeri bağlanabilen güvenlik kemeri tespitleme noktaları bulunur. Tespitleme noktaları, Tespitleme noktası etiketiyle tanımlanır.



Yerel yönetmelik güvenlik kemeri takılmasını zorunlu kılıyorsa, onaylı tespitleme noktalarını kullanın.



C

- Makine düzeni

3.3 - BAKIM DESTEĞİ



Bu kısımdaki resimler, kılavuzda gösterilen ürün modellerine karşılık gelmeyebilir.

Bakım desteği (makinenin her iki tarafında), herhangi bir bakım işleminden önce yerine takılmalıdır.



3.4 - KATLANAN KILAVUZ RAYLAR - İSTEĞE BAĞLI

Makineyi kullanmadan önce tüm kılavuz rayları mutlaka doğru konumlarda sabitleyin.

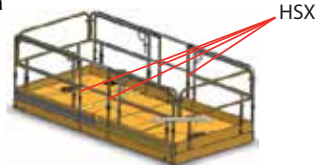

HSX



CDX

C - Makine düzeni

4 - Etiketler

4.1 - SINIFLANDIRMA PLANI

4.1.1 - Kırmızı etiketler



Kırmızı etiketler potansiyel olarak ölümcül bir tehlikeyi gösterir.

Ortak etiketler

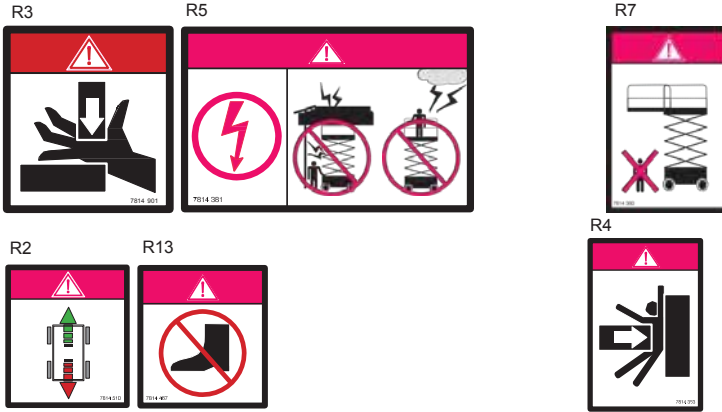

Özel etiketler, COMPACT 10DX (COMPACT 2668RT)

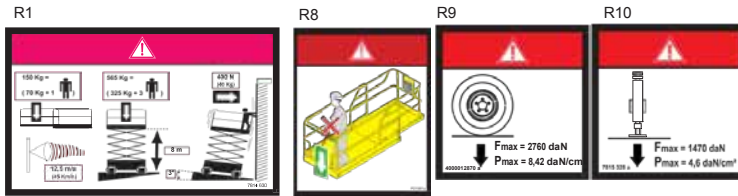

Özel etiketler, COMPACT 12DX (COMPACT 3368RT)

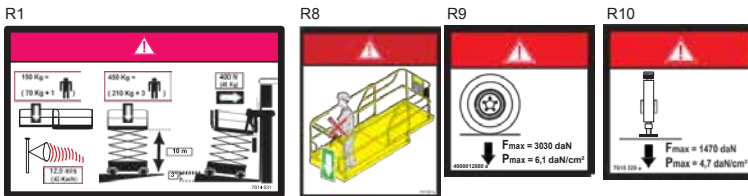

C - Makine düzeni

Özel etiketler, H12SX (HS3388RT)

R1

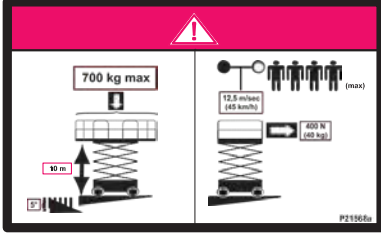

R9



R10

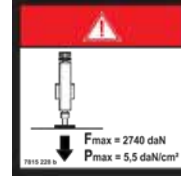

Özel etiketler, H15SX (HS4388RT)

R1

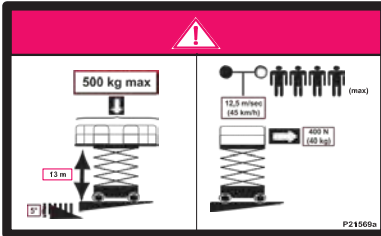

R9



R10

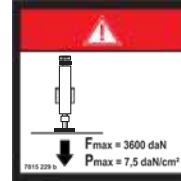

Özel etiketler, H18SX (HS5388RT)

R1

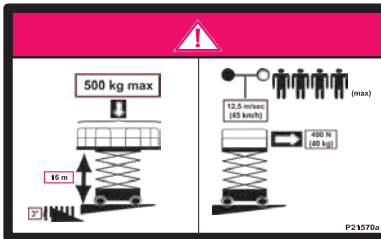

R9



R10



C - Makine düzeni

Özel etiketler, H12SXL (HS3388RTXL)

R1

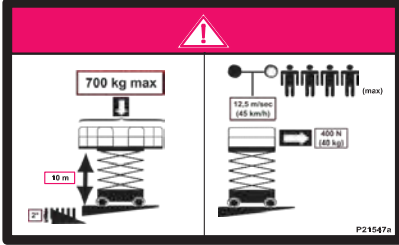

R9



R10



Özel etiketler, H15SXL (HS4388RTXL)

R1

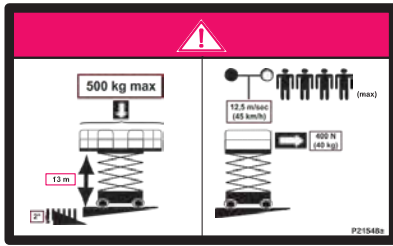

R9



R10

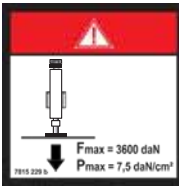

Özel etiketler, H18SXL (HS5388RTXL)

R1

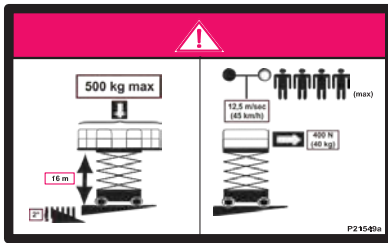

R9



R10



C - Makine düzeni

4.1.2 - Turuncu etiketler



Turuncu etiketler ciddi yaralanma riskini

gösterir.

Ortak etiketler - CE

01

 KULLANIM TAVSİYELERİ	
<p>1. Bu makineyi kullanmadan önce, operatör:</p> <p>a) Kullanma Kılavuzu/ndüci ve makine üzerinde ilgili bilgileri okumalı, anlamalı ve kumandaları tanımalıdır.</p> <p>b) İşverenin denetiminde, makinenin kullanılması ile ilgili eğitim almalı ve pratik deneyim kazanmalıdır.</p> <p>2. Makinenin bakım RENT RISE'ın talimatlarına göre yapılmalıdır.</p> <p>3. Azami durumda makine kullanılmamalıdır.</p> <p>4. Elektrikli parçalar başucu su ile yıkanmamalıdır.</p> <p>5. Dengesi etkileyebilecek parçalar eklenmemelidir.</p> <p>6. RENT RISE'ın izni olmadan makineye değişiklik yapılmamalıdır.</p> <p>7. Makine kaynak amaçlı topraklama için kullanılmamalıdır.</p> <p>8. Akü kutuplarını ayırmadan makine üzerinde kaynak yapılmamalıdır.</p> <p>9. Akü makinelerin su ya da yağmur ile temizlenmemelidir.</p> <p>10. Akü perçe bağlandığında, oklar ton olarak daltona kadar perç işlevi kesintisi devam ettirilmelidir. Ton girişi aküsü 8 saatler. (Akü platformlar için)</p>	
GÜNLÜK KONTROLLER	
<p>1. Dizel yakıt seviyesini kontrol edin. (Dizel motorlu platformlar için)</p> <p>2. Akü su seviyesini kontrol edin, elektrik plakaları örtücü şekilde sul su ilave edin. (Akü platformlar için)</p> <p>3. Gözle gör-ünür kısımlar veya kaptılar olmadığın kontrol edin. (Hidrolik kaptılar, gevşek civata veya elektrik bağlantısı gibi)</p> <p>4. Eğitim sembolünün doğru çalgığını ilave olarını gözden kontrol edin.</p>	
KULLANIM ÖNCESİ TALİMATLAR	
<p>1. Kule dönüğü kilidinin pimini aktın. (Kule dönüğü varsa)</p> <p>2. ÖNEMLİ: Platforma gelmekle elektrik (AC) hattı kullanıyorsa elektrik işi, 30mA devre kesici tarafından korunan bir elektrik hattına bağlanmalıdır.</p>	
ÇALIŞTIRMA	
<p>1. All ve Off açılı durdurma butonlarını gelerek açık duruma getirin.</p> <p>2. All kumandadakil emrilerin geriye almak istediğin konuma getirin. (Off/Off konumlar)</p> <p>3. Motor many düşmesine basın. (Dizel platformlar için)</p> <p>4. Makine çalgısına ise 10 saniye sonra işlemleri tekrarlayın.</p>	
AKÜ ŞARJ EDİLİRKEN MAKİNE KULLANILMAMALIDIR !	
RENT RISE 0850 460 5 460	

C - Makine düzeni

4.1.3 - Sarı etiketler



Sarı etiket, maddi zarar ve/veya küçük çaplı yaralanma riskini gösterir.

Ortak etiketler

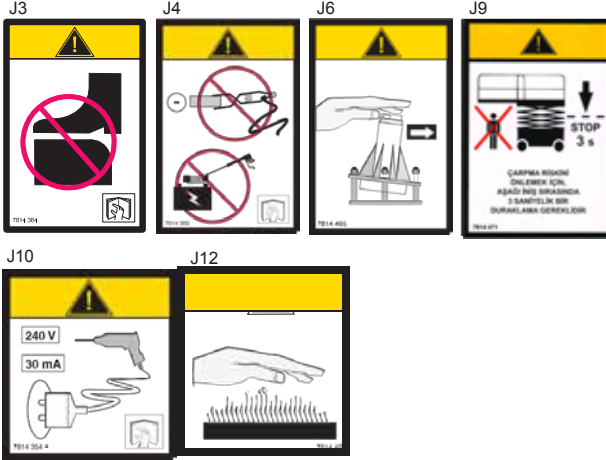

Özel COMPACT 10DX (COMPACT 2668RT) ve COMPACT 12DX (COMPACT 3368RT) etiketleri

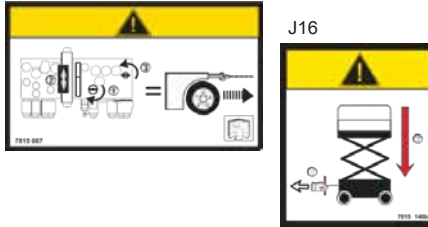

Özel H12SX (HS3388RT), H15SX (HS4388RT), H12SXL (H3388RTXL) ve H15SXL (HS4388RTXL) etiketleri

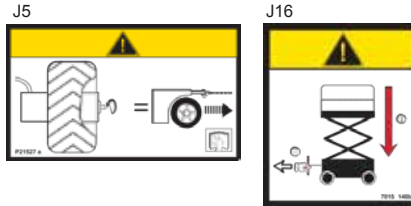

C - Makine düzeni

Özel H18SX (HS5388RT) ve H18SXL (HS5388RTXL) etiketleri

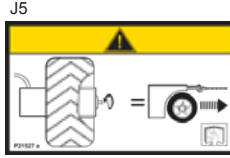

4.1.4 - Diğer etiketler



Diğer etiketler, ek teknik bilgiler sağlar.

Ortak etiketler

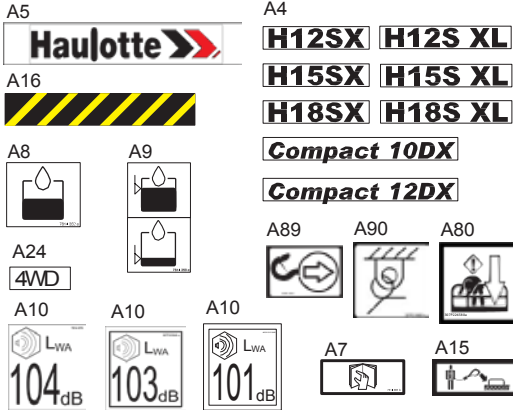

Sadece Türkiye'ye özgü tanıtım ve uyarı etiketleri



RENT RISE
KİRALAYIN, YÜKSELİN
BU MAKİNE, ACİR PLATFORM VE MAK. KİR. HİZMETLERİ TİC. A.Ş.'YE AİTTİR.
0850 460 5 460
Seri No:



www.renrise.com.tr
0850 460 5 460

C - Makine düzeni

4.1.5 - Yeşil etiketler



Yeşil etiketler bakım, işlem veya bilgileri gösterir (CSA standardı).

Ortak etiketler

V2



V1



4.1.6 - Mavi etiketler

Not:-Mavi etiketler, tehlike durumlarıyla ilgili tedbirleri veya bilgileri gösterir.

C

- Makine düzeni

4.2 - TANIMLAMA

Compact DX etiketlerinin konumu - CE ve AS Standartları

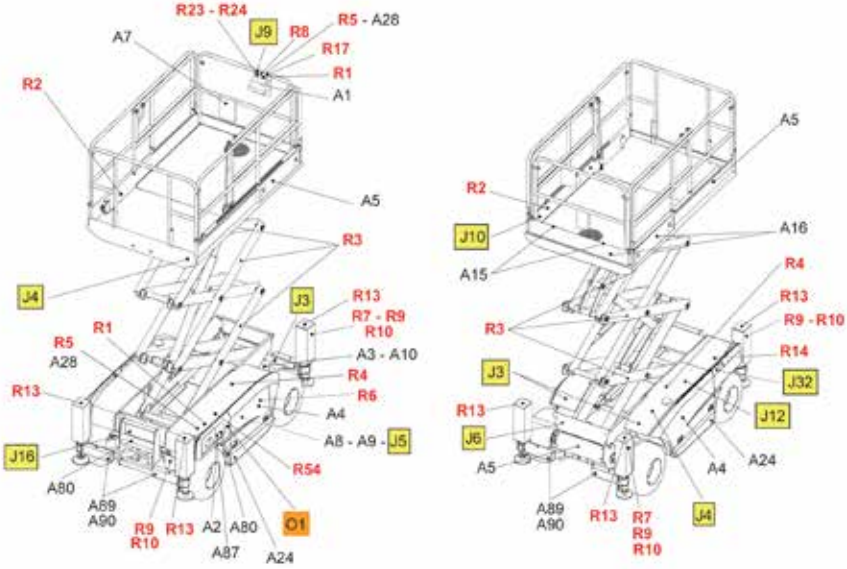

HSX ve HSXL etiketlerinin konumu - CE ve AS Standartları

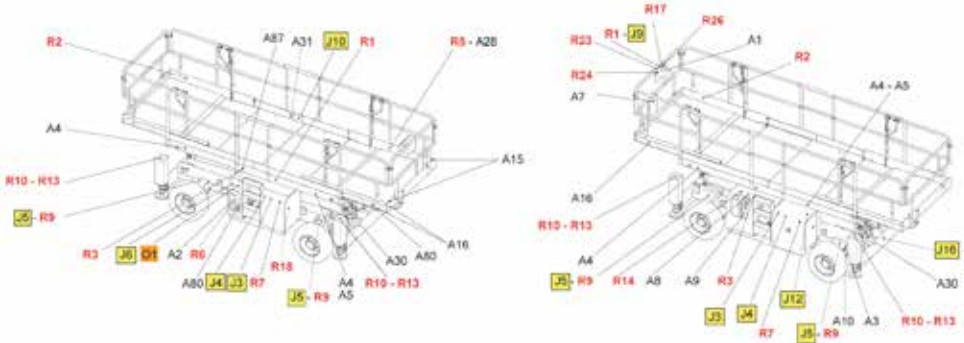

C - Makine düzeni

Etiket açıklamaları - CE ve AS Standartları

Renk	İşaret	Açıklama	Adet	
Kırmızı	R1	Yük ve zeminin yüksekliği	2	Compact 10DX (Compact 2668RT): 3078146300 Compact 12DX (Compact 3368RT): 3078146310 H12SX (HS3388RT): 307P215680 H12SXL (HS3388RTXL) : 307P215470 H15SX (HS4388RT): 307P215690 H15SXL (HS4388RTXL) : 307P215480 H18SX (HS5388RT): 307P215700 H18SXL (HS5388RTXL) : 307P215490
Kırmızı	R2	Sürüş yönü	2	3078145100
Kırmızı	R3	Ellerin ezilmesi riski	6	3078149010
Kırmızı	R4	Vücutun ezilmesi riski	2	Sadece Compact DX (Compact RT): 3078143630
Kırmızı	R5	Elektrik çarpması tehlikesi	2	Sadece CE standardı için : 3078143810
Kırmızı	R6	Birbirleri arasında değiştirmeyin	1	3078145180
Kırmızı	R7	Çalışma alanına park etmeyin	2	3078143800
Kırmızı	R8	Sürgülü orta rayı kapatın	1	Compact 10DX (Compact 2668RT) ve Compact 12DX (Compact 3368RT): 307P215810
Kırmızı	R9	Tekerlek yükü	4	Compact 10DX (Compact 2668RT): 4000012870 Compact 12DX (Compact 3368RT): 4000012880 H12SX (HS3388RT): 30781152250 H12SXL (HS3388RTXL) : 307P215440 H15SX (HS4388RT): 3078152260 H15SXL (HS4388RTXL) : 307P215450 H18SX (HS5388RT): 3078152270 H18SXL (HS5388RTXL) : 307P215460
Kırmızı	R10	Stabilizörlerdeki maks. kuvvet	4	Compact 10DX (Compact 2668RT): 3078153280 Compact 12DX (Compact 3368RT): 3078153290 H12SX (HS3388RT) ve H12SXL (HS3388RTXL) : 3078152280 H15SX (HS4388RT) ve H15SXL (HS4388RTXL) : 3078152290 H18SX (HS5388RT) ve H18SXL (HS5388RTXL) : 3078152300

C - Makine düzeni

Renk	İşaret	Açıklama	Adet	
Kırmızı	R13	Ayakların ezilmesi riski	4	3078144670
Kırmızı	R14	Yakıt doldurma	1	Sadece AS standardı için: 3078144510
Kırmızı	R17	Yokuş aşağı yüksek hızda sürmeyin	1	Sadece AS standardı için: 3078144360
Kırmızı	R18	Entegre şarj dinamosu	1	Sadece HSX(L) (HSRT(XL)) için: 3078149240
Kırmızı	R23	Stabilizörlerin kullanımı	1	Sadece AS standardı için: 3078144260
Kırmızı	R24	Silindirler geri çekilmelidir	1	Sadece AS standardı için: 3078144280
Kırmızı	R26	Platform kullanımı öncesi çalışma bölgesi incelemesi	1	Sadece HSXL (HSRTXL) için: 307P222440 Sadece AS standardı
Kırmızı	R54	Acil durum işlem(ler)i	1	Compact DX (Compact RT): 4000013250
				Fransızca (CE standardı): 3078143420
				İngilizce (CE standardı): 3078143450
				İngilizce (AS standardı): 3078144560
				İspanyolca (CE standardı): 3078143430
				Almanca (CE standardı): 3078143440
Turuncu	O1	Kullanma talimatları	1	İtalyanca (CE standardı): 3078143460
				Danca (CE standardı): 3078144940
				Portekizce (CE standardı): 3078145830
				Fince (CE standardı): 3078145540
				İsveççe (CE standardı): 3078145940
				Felemenkçe (CE standardı): 3078143470
Sarı	J3	Ayağınızı kapak üzerine koymayın	2	3078143640
Sarı	J3	Ayağınızı kapak üzerine koymayın	1	Sadece Compact DX (Compact RT) için: 307P220820
Sarı	J4	Kaynak yapılırken şaseyi kesinlikle makine üzerinden almayın	2	3078143600
Sarı bırakma	J5	Freni serbest	Compact DX : 2 HSX(L): 4	Compact DX (Compact RT): 3078150670 HSX(L) (HSRT(XL)): 307P215270
Sarı	J6	Eğme işleminin onaylanması	1	3078144650

C - Makine düzeni

Renk	İşaret	Açıklama	Adet	
Sarı	J9	Alçaltma esnasında durdurma süresi	1	Fransızca (CE standardı): 307P216120
				İngilizce (CE standardı): 307P216130
				İspanyolca (CE standardı): 307P216150
				Almanca (CE standardı): 307P216140
				İtalyanca (CE standardı): 307P216160
				Danca (CE standardı): 307P216180
				Portekizce (CE standardı): : 307P216200
				Fince (CE standardı): 307P216190
				İsveççe (CE standardı): 307P216210
				Felemenk (CE standardı): 307P216170
Sarı	J10	Priz	1	CE standardı : 3078143540 AS standardı : 3078144570
Sarı	J12	Isı yanıkları	1	3078144970
Sarı	J16	Acil durumda indirme	1	3078151460
Sarı	J32	Düşük sülfür	1	307P232480
Diğer	A1-1	Platform kontrol kutusu	1	Compact DX (Compact RT): 307P232410-420 HSX(L) (HSRT(XL)): 307P217260
Diğer	A1-2	Acil durum durdurma butonu	1	307P217830
Diğer	A2	Zemin kontrol kutusu	1	Sadece Compact DX (Compact RT): 307P232470
Diğer	A2	Zemin kontrol kutusu (İçten yanmalı motor HATZ)	1	Sadece HSX(L) (HSRT(XL)): 307P217490
Diğer	A2	Zemin kontrol kutusu (İçten yanmalı motor PERKINS)	1	Sadece HSX(L) (HSRT(XL)): 307P222990
Diğer	A3	Kimlik plakası	1	307P218070
Diğer	A4	Makine adı logosu	2	Compact 10DX (Compact 2668RT): 3078146360
				Compact 12DX (Compact 3368RT): 3078146370
				H12SX (HS3388RT): 3078150610
				H12SXL (HS3388RTXL) : 307P215500
				H15SX (HS4388RT): 3078150620
				H15SXL (HS4388RTXL) : 307P215510
				H18SX (HS5388RT): 3078150630
				H18SXL (HS5388RTXL) : 307P215520
				Compact DX : 3
				HSX(L): 2
Diğer logosu	A5	Küçük formatlı HAULOTTE®	3	307P217230
Diğer	A7	Kullanma kılavuzunu okuyun	1	3078143680
Diğer	A8	Hidrolik yağ	1	3078143520

C - Makine düzeni

Renk	İşaret	Açıklama	Adet	
Diğer	A8	Biyobozunur yağ	1	3078148890
Diğer	A9	Üst ve alt yağ seviyesi	1	3078143590
Diğer	A10	Gürültü emisyonu seviyesi	1	Sadece Compact DX (Compact RT): 4000012860
Diğer	A10	Gürültü emisyonu seviyesi (İçten yanmalı motor HATZ)	1	Sadece HSX(L) (HSRT(XL): 3078148700
Diğer	A10	Gürültü emisyonu seviyesi (İçten yanmalı motor PERKINS)	1	Sadece HSX(L) (HSRT(XL): 307P223640
Diğer	A15	Güvenlik kemeri tespitleme konumu	6	307P216290
Diğer	A16	Sarı-siyah yapışkan bant	1	2421808660
				Sadece Compact DX (Compact
Diğer	A24	Dört Tekerden Çekiş	2	RT): 3078146330
Diğer	A28	Elektrik çarpması tehlikesi	2	Sadece AS standardı için: 307P226440
Diğer	A31	Entegre şarj dinamosu kumandası	1	Sadece HSX(L) (HSRT(XL) için: 3078150500
Diğer	A80	Acil durum indirme konumu	2	307P226580
Diğer	A87	Acil durum kontrol paneli	1	Sadece İtalya için: 307P232500
Diğer	A89	Makinedeki çekme noktaları	4	3078147930
Diğer	A90	Makinedeki tespitleme noktaları	4	307P216800

C - Makine düzeni

Compact RT etiketlerinin konumu - Dizel versiyonu - ANSI ve CSA standartları

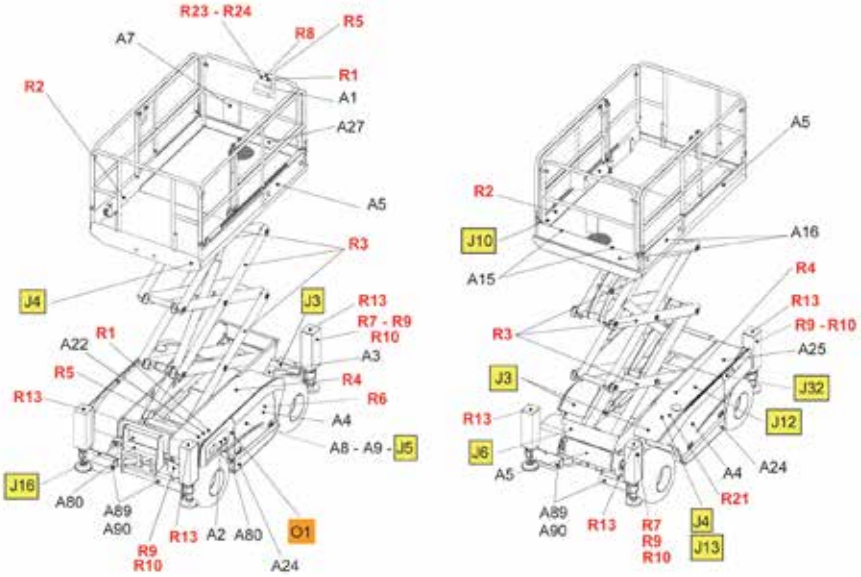

HSRT ve HSRT XL etiketlerinin konumu - Dizel versiyonu - ANSI ve CSA standartları

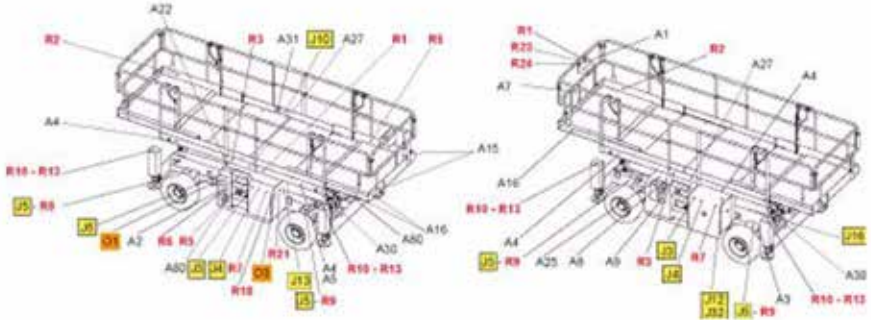

C - Makine düzeni

Etiket açıklamaları - Dizel versiyonu - ANSI ve CSA standartları

Renk	İşaret	Açıklama	Adet	
Kırm	R1	Yük ve zeminin yüksekliği	2	Compact 10DX (Compact 2668RT): 3078148520 Compact 12DX (Compact 3368RT): 3078148530 H12SX (HS3388RT) ve H12SXL (HS3388RTXL) : 3078147530 H15SX (HS4388RT) ve H15SXL (HS4388RTXL) : 3078147560 H18SX (HS5388RT) ve H18SXL (HS5388RTXL) : 3078147510
Kırm	R2	Sürüş yönü	2	3078147280
Kırm	R3	Ellerin ezilmesi riski	6	3078147240
Kırm	R4	Vücudun ezilmesi riski	2	Compact DX (Compact RT): 3078143630
Kırm	R5	Elektrik çarpması tehlikesi	2	3078147400
Kırm	R6	Birbirleri arasında değiştirmeyin	1	3078147320
Kırm	R7	Çalışma alanına park etmeyin	2	3078147380
Kırmızı	R8	Sürgülü orta rayı kapatın	1	Compact 10DX (Compact 2668RT) ve Compact 12DX (Compact 3368RT): 307P215820
Kırmızı	R9	Tekerlek yükü	4	Compact 10DX (Compact 2668RT): 4000012910 Compact 12DX (Compact 3368RT): 4000012930 H12SX (HS3388RT): 307P217660 H12SXL (HS3388RTXL): 307P217690 H15SX (HS4388RT): 307P217670 H15SXL (HS4388RTXL): 307P217700 H18SX (HS5388RT): 307P217680 H18SXL (HS5388RTXL): 307P217710
Kırmızı	R10	Stabilizörlerdeki maks. kuvvet	4	Compact 10DX (Compact 2668RT): 307P217790 Compact 12DX (Compact 3368RT): 307P217800 H12SX (HS3388RT) ve H12SXL (HS3388RTXL) : 307P217720 H15SX (HS4388RT) ve H15SXL (HS4388RTXL) : 307P217730 H18SX (HS5388RT) ve H18SXL (HS5388RTXL) : 307P217740
Kırm	R13	Ayakların ezilmesi riski	4	3078147180
Kırmızı	R18	Entegre şarj dinamosu	1	Sadece HS(XL) (HSRT(XL) için: 307P203450
Kırmızı	R21	Koruyucu giysi giyilmeli	1	3078147350

C - Makine düzeni

Renk	İşaret	Açıklama	Adet	
Kırmızı	R23	Stabilizörlerin kullanımı	1	3078147570
Kırmızı	R24	Silindirlere geri çekilmelidir	1	3078147590
Turuncu	O1	Kullanma talimatları	1	3078148040
Turuncu	O3	Patlama riskleri	1	3078148030
Sarı	J3	Ayağınızı kapak üzerine koymayın	2	3078147270
Sarı	J3	Ayağınızı kapak üzerine koymayın	1	Sadece Compact DX (Compact RT) için: 307P225480
Sarı	J4	Kaynak yapılrken şaseyi kesinlikle makine üzerinden almayın	2	3078147220
Sarı brakma	J5	Freni serbest	Compact DX : 2 HSX(L): 4	Compact DX (Compact RT) için: 3078150680 HSX(L) (HSRT(XL)) için: 307P217860
Sarı	J6	Eğme işleminin onaylanması	1	3078147090
Sarı	J10	Priz	1	3078148900
Sarı	J12	Isı yarıkları	1	3078147600
Sarı	J13	Akünün onaylanması	1	3078147330
Sarı	J16	Acil durumda indirme	1	3078151480
Sarı	J32	Düşük sülfür	1	307P232480
Diğer	A1-1	Platform kontrol kutusu	1	Sadece Compact DX (Compact RT) için: 307P232410-420 Sadece HSX(L) (HSRT(XL)): 307P217270
Diğer	A1-2	Acil durum durdurma butonu	1	307P217830
Diğer	A2	Zemin kontrol kutusu	1	Sadece Compact DX (Compact RT) için: 307P232470 Sadece HSX(L) (HSRT(XL)): 307P217500
Diğer	A3	Kimlik plakası	1	307P218170
Diğer	A4	Makine adı logosu	2	Compact 10DX (Compact 2668RT): 3078148490 Compact 12DX (Compact 3368RT): 3078148500 H12SX (HS3388RT): 3078147630 H12SXL (HS3388RTXL): 307P219260 H15SX (HS4388RT): 3078147620 H15SXL (HS4388RTXL): 307P219270 H18SX (HS5388RT): 3078147610 H18SXL (HS5388RTXL): 307P219280
Diğer logosu	A5	Küçük formatlı HAULOTTE®	Compact DX : 3 HSX(L): 2	307P217230
Diğer	A7	Kullanma kılavuzunu okuyun	1	3078147290
Diğer	A8	Hidrolik yağ	1	3078147140
Diğer	A8	Biyobozunur yağ	1	3078148920
Diğer	A9	Üst ve alt yağ seviyesi	1	3078147210
Diğer	A15	Güvenlik kemeri tespitleme konumu	6	3078147950
Diğer	A16	Sarı-siyah yapışkan bant	1	2421808660

C - Makine düzeni

Renk	İşaret	Açıklama	Adet	
Diğer	A25	Yakıt deposu kapasitesi	1	3078150020
				Compact 10DX (Compact 2668RT): 3078150090
				Compact 12DX (Compact 3368RT): 3078150100
Diğer	A27	İzin verilen yük	1	H12SX(L) (HS3388RT(XL)): 3078150070
				H15/18SX(L) (HS4388/5388RT(XL)): 3078150080
Diğer	A31	Entegre şarj dinamosu kumandası	1	Sadece HSX(L) (HSRT(XL) için): 307P203440
Diğer	A80	Acil durum indirme konumu	2	307P227210
Diğer	A89	Makinedeki çekme noktaları	4	3078147930
Diğer	A90	Makinedeki tespitleme noktaları	4	307P216800

A

B

C

D

E

F

G

H

I

C

- Machine layout

H12SX- H15SX- H18SX etiketlerinin konumu - Rusya ve Ukrayna versiyonu

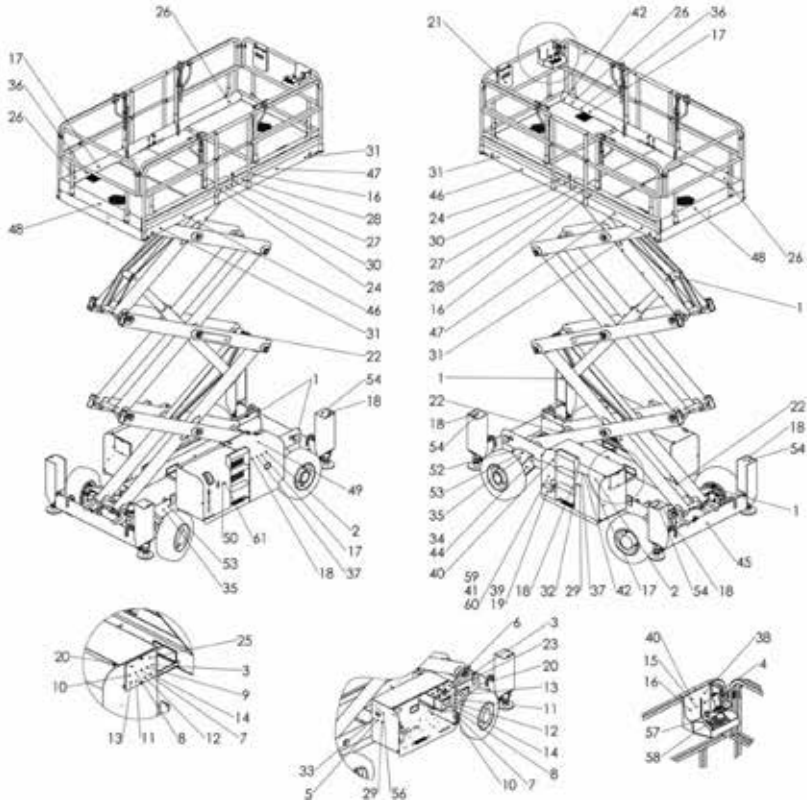

C - Makine düzeni

H12SX- H15SX- H18SX etiket açıklamaları - Rusya ve Ukrayna versiyonu

Renk	İşaret	Açıklama	Adet	
Kırmızı	1	Yağlama noktası	10	H12SX (NA): 307P219370 H15SX (NA): 307P219370
Kırmızı	1	Yağlama noktası	12	H18SX (NA): 307P219370
Mavi	2	Kullanma talimatları Beyaz arkaplan	1	Rusya için: 307P225160 Ukrayna için: 307P227850
Mavi	3	Dikkat; gözlük kullan!	2	307P226670
Mavi	4	Dikkat; kask takmak zorunlu!	1	307P226680
Mavi	5	Dikkat; bağlantıyı kesmek zorunlu!	1	307P226690
Mavi	6	EI koruması kullanmak zorunlu!	1	307P226700
Kırmızı	7	Alevle yaklaşmak yasak	2	307P226750
Kırmızı	8	Sigara içmek yasak	2	307P226760
Kırmızı	9	Yasak giriş	1	307P226770
Kırmızı	10	Su yasak	2	307P226780
Sarı	11	Akü tehlikesi	2	307P226790
Sarı	12	Yangın Tehlikesi	2	307P226800
Sarı	13	Elektrik tehlikesi	2	307P226810
Sarı	14	Korozyon tehlikesi	2	307P226830
Sarı	15	Tehlike, dengesiz kenar	1	307P226930
Kırmızı	16	Sürgülü çubuk	3	307P226950
Kırmızı	17	Kaynak şasesi	4	307P226970
Kırmızı	18	Ayaklarınızı indirmeyin	6	307P227010
Mavi	19	Boşaltma	1	Rusya için: 307P227060 Ukrayna için: 307P227870
Mavi	20	Akü bakımı	2	Rusya için: 307P227180 Ukrayna için: 307P227860
Mavi	21	Kullanma kılavuzunu okuyun	1	Rusya için: 307P227190 Ukrayna için: 307P227840
Diğer	22	Müdahaleye karşı koruma	3	H12SX (NA): 307P227450 H15SX (NA): 307P227450
Diğer	22	Müdahaleye karşı koruma	4	H18SX (NA): 307P227450
Mavi	23	Dikkat; gözlük kullan Ø 100	1	307P227460
Mavi	24	Dikkat; kask takmak zorunlu Ø 100	2	307P227470
Mavi	25	EI koruması kullanmak zorunlu Ø 100	1	307P227490
Mavi	26	Güvenlik kemeri takmak zorunlu Ø 100	1	307P227500
Mavi	27	Zorunlu yönlendirme Ø 100	2	307P227510
Kırmızı	28	Yasak giriş Ø 100	2	307P227560
Sarı	29	Elektrik tehlikesi	2	307P227620
Sarı	30	Tehlike, ellerin ezilmesi riski	2	307P227660
Sarı	31	Tehlike, vücudun ezilmesi riski	4	307P227670
Sarı	32	Tehlike, dengesiz kenar	1	307P227680
Mavi	33	Fiş 12 V - Ø 100	1	307P227710
Diğer	34	Kimlik plakası	1	Rusya için: 307P227820 Ukrayna için: 307P227830
Mavi	35	Freni serbest bırakma	4	Rusya için: 4000010880 Ukrayna için: 4000011340
Mavi	36	Sürüş yönü	2	Rusya için: 4000010890 Ukrayna için: 4000011390
Kırmızı	37	Park etmeyin Ø 100	2	4000010910
Mavi	38	Kolu indirme işlemi	1	Rusya için: 4000011400 Ukrayna için: 4000011430
Sarı	39	Eğmeyi onaylama	1	4000011690

C - Makine düzeni

Renk	İşaret	Açıklama	Adet	
Mavi	40	Yük ve zeminin yüksekliği	2	H12SX (NA): 4000011250 H15SX (NA): 4000011310 H18SX (NA): 4000011320
Mavi	41	Sesli uyarı	1	307P219400
Kırmızı	42	Elektrik çarpması tehlikesi Ø 100	2	4000010920
Diğer	43	Hidrolik yağ	1	3078143520
Diğer	44	Perçin	4	2421809130
Diğer	45	Acil durumda indirme	1	3078151460
Diğer	46	Etiket	2	H12SX (NA): 3078150610 H15SX (NA): 3078150620 H18SX (NA): 3078150630
Diğer	48	Sarı-siyah yapışkan bant	1	2421808660
Kırmızı	49	Isı yanığı tehlikesi	1	3078144970
Diğer	50	Üst ve alt yağ seviyesi	1	3078143590
Kırmızı	51	Birbirleri arasında değiştirmeyin	1	3078145180
Diğer	52	Gürültü emisyonu seviyesi	1	3078148700
Kırmızı	53	Tekerlekteki maks. kuvvet	4	H12SX (NA): 3078152250 H15SX (NA): 3078152260 H18SX (NA): 3078152270
Kırmızı	54	Stabilizörlerdeki maks. kuvvet	4	H12SX (NA): 3078152280 H15SX (NA): 3078152300 H18SX (NA): 3078152290
Diğer	55	Garanti başlangıcı	1	2420505950
Mavi	56	Fiş 240 V 30 mA	1	307P227050
Diğer	57	Platform kontrol kutusu	1	307P217830
Diğer	58	Platform kontrol kutusu	1	307P217260
Diğer	59	Zemin kontrol kutusu	1	H12SX (NA): 307P222990 H15SX (NA): 307P217490 H18SX (NA): 307P217490
Mavi	60	Ön ısıtma	1	307P220300
Sarı	61	Soğuk iklim yağı	1	307P223700

C - Makine düzeni

5 - Kontrol kutuları

Not: Fonksiyonlar tüm modeller için açıklanmaktadır. Kumandaları ve fonksiyon göstergelerini tanımlamak için makine modeline bakın.

5.1 - ZEMİN KONTROL KUTUSU - ACİL DURUM KONTROL PANELİ

Genel görünüm-Compact 10/12DX (Compact 2668/3368RT)

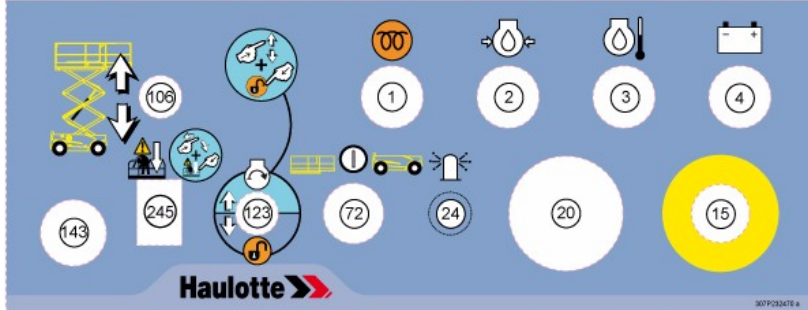

Kumandalar ve göstergeler-Compact 10/12DX (Compact 2668/3368RT)

İşaret	Açıklama	Fonksiyon
1	Elektrikli ön ısıtma göstergesi	Açık: Motor ön ısıtma modunda Kapalı: Motor ön ısıtma gerçekleştirildi, marş yapılabilir
2	Motor yağ basıncı ışığı	Düşük motor yağı basıncı ⁽¹⁾
3	Motor sıcaklığı göstergesi	Yüksek motor yağı sıcaklığı ^(1,2)
4	Akü şarj göstergesi	Düşük akü şarjı ^(1,2)
15	Acil durum durdurma butonu	Dışarı çekince (etkinleştirince): Zemin kontrol kutusuna güç verme. Üst konsoldaki acil durum durdurma butonu çekilmeden (devreye alınmadan) hareketler gerçekleştirilemez. Aşağı çekince (devre dışına alınca): Üst ve alt konsollardaki kumandalar, kontrol kısmına (solenoid valfler ve röleler) giden gücün kesilmesiyle devre dışı bırakılır.
20	Saat sayacı	Toplam makine çalışma saati
24	Tepe lambası açma/kapama ⁽²⁾	Sağa çekince: Tepe lambası açık Sola çekince: Tepe lambası kapalı
72	Kontrol kutusuna güç verme kumandası	Sol: Platform kontrol kutusuna güç verme Orta: Kontrol sisteminin gücünü kesme Sağ: Zemin kontrol kutusuna güç verme
106	Platform yükseltme/indirme kumandası	Yukarı çekince: Platform yükselir Aşağı çekince: Platformu indirme
123	'Etkinleştirme Şalteri' kumandası-Motor çalıştırma kumandası	Kumandayı yukarı itinince: Motoru çalıştırma Basılı halde tutulunca: İlgili komut onaylanır
143	Kontrol kutusu çalıştırma tuşu	Sağ: Kontrol kutusu açık Sol: Kontrol kutusu kapalı
245	Kapalı kapak altındaki "sistemi geçersiz kılma" düğmesi	Kurtarma amaçlı indirme için istisnai prosedür

(1.) Gereken bakımı gerçekleştirin (makinenin bakım kitapçığına bakın) (2.) Takılı olduğu makinelere

C - Machine layout

Fotoğraf, COMPACT 10D/12X (COMPACT 2668/3368RT)



C - Makine düzeni

Genel görünüm-H12/15/18SX(L) (HS3388/4388/5388RT(XL))

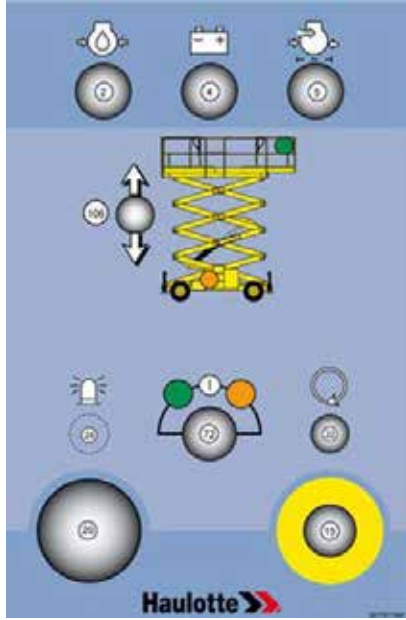

Kumandalar ve göstergeler-H12/15/18SX(L) (HS3388/4388/5388RT(XL))

İşaret	Açıklama	Fonksiyon
2	Motor yağ basıncı ışığı	Düşük motor yağı basıncı ⁽¹⁾
4	Akü şarj göstergesi	Düşük akü şarjı ^(1,2)
5	Hava filtresi tıkanma göstergesi	Tıkalı hava filtresi ^(1,2)
15	Acil durum durdurma butonu	Dışarı çekince (etkinleştirince): Zemin kontrol kutusuna güç verme Aşağı çekince (devre dışına alınca): Kontrol sisteminin gücünü kesme
20	Saat sayacı	Toplam makine çalışma saati
22	Motor marş kumandası	Motoru çalıştırma
24	Tepe lambası açma/kapama ⁽²⁾	Sağa çekince: Tepe lambası açık Sola çekince: Tepe lambası kapalı
72	Kontrol kutusuna güç verme kumandası- Emniyet Düşmesi	Sol: Platform kontrol kutusuna güç verme Orta: Kontrol sisteminin gücünü kesme Sağ: Zemin kontrol kutusuna güç verme
106	Platform yükseltme/indirme kumandası	Yukarı çekince: Platform yükselir Aşağı çekince: Platformu indirme

(1.) Gereken bakımı gerçekleştirin (makinenin bakım kitapçığına bakın) (2.) Takılı olduğu makinelerde

C - Machine layout

Fotoğraf, H12/15/18SX(L) (HS3388/4388/5388RT(XL))



C - Makine düzeni

5.2 - PLATFORM KONTROL KUTUSU

Genel görünüm-Compact 10/12DX (Compact 2668/3368RT)

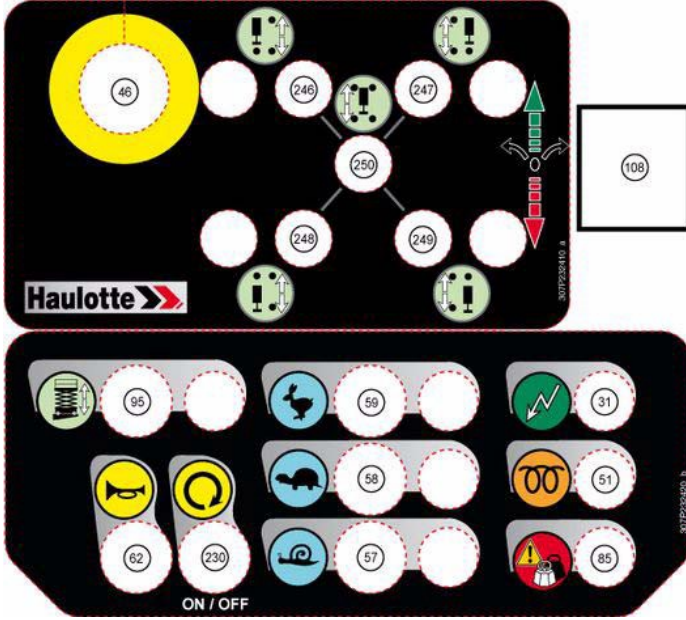

Kumandalar ve göstergeler-Compact 10/12DX (Compact 2668/3368RT)

İşaret	Açıklama	Fonksiyon
31	Güç göstergesi	Açık: Makine açık Kapalı: Makine kapalı
46	Platform kontrol kutusu acil durum durdurma butonu	Dışarı çekince (etkinleştirince): Platform kontrol kutusuna güç verme. Hareketlerin gerçekleştirilmesini sağlamak için alt konsoldaki acil durum durdurma butonu çekilmelidir (devreye alınmalıdır). Aşağı çekince (devre dışına alınca): Üst ve alt konsollardaki kumandalar, kontrol kısmına (solenoid valfler ve röleler) giden gücün kesilmesiyle devre dışı bırakılır.
51	Elektrikli ön ısıtma göstergesi	Açık: Motor ön ısıtma modunda Kapalı: Motor ön ısıtma gerçekleştirildi, marş yapılabilir
57	Düşük hız kumandası	Basılınca (etkin ve LED açık): Düşük hızda sürüş seçimi (kısa mesafeler ve son manevra için)
58	Orta hız kumandası	Basılınca (etkin ve LED açık): Orta hızda sürüş seçimi (zorlu zemin, eğim)
59	Yüksek hız kumandası	Basılınca (etkin ve LED açık): Yüksek hızda sürüş seçimi (uzun mesafeler için)
62	Korna kumandası	Basılınca (etkinleştirince): Korna
85	Arıza göstergesi-Platform aşırı yükleme göstergesi	Arıza, aşırı yükleme, eğiklik durumunda yanıp söner

C - Makine düzeni

İşaret	Açıklama	Fonksiyon
95	Platform yükseltme/indirme kumandası	Basilınca (etkin ve LED açık): Platformu yükseltme/indirme seçimi
108	Hareket kolu	Öne itince: İleri sürüş veya platformu yükseltme Geri çekince: Geri sürüş veya platformu indirme
230	Motor marş kumandası	Düğmeye basarak motoru çalıştırın veya durdurun (makinenin çalışma durumuna göre)
246	Sol ön stabilizörü uzatma/geri çekme kumandası	Stabilizörleri uzatmak için kumandayı aşağı bastırın: Stabilizör uzatılır ve LED yanar (sürekli yanma: stabilizör uzatılmış ve zeminde kurulmuş; hızlı yanıp sönmeye: stabilizör uzatılmış ancak kurulmamış; yavaş yanıp sönmeye: stabilizör tamamen uzatılmış ancak kurulmamış) Stabilizörleri kaldırmak için kumandayı yukarı itin: İndirme esnasında ilgili LED'in sönmeye ve stabilizörü geri çekme Stabilizörleri uzatmak için kumandayı aşağı bastırın: Stabilizör uzatılır ve LED yanar (sürekli yanma: stabilizör uzatılmış ve zeminde kurulmuş; hızlı yanıp sönmeye: stabilizör uzatılmış ancak kurulmamış; yavaş yanıp sönmeye: stabilizör tamamen uzatılmış ancak kurulmamış)
247	Sağ ön stabilizörü uzatma/geri çekme kumandası	Stabilizörleri kaldırmak için kumandayı yukarı itin: İndirme esnasında ilgili LED'in sönmeye ve stabilizörü geri çekme Stabilizörleri uzatmak için kumandayı aşağı bastırın: Stabilizör uzatılır ve LED yanar (sürekli yanma: stabilizör uzatılmış ve zeminde kurulmuş; hızlı yanıp sönmeye: stabilizör uzatılmış ancak kurulmamış; yavaş yanıp sönmeye: stabilizör tamamen uzatılmış ancak kurulmamış)
248	Sol arka stabilizörü uzatma/geri çekme kumandası	Stabilizörleri kaldırmak için kumandayı yukarı itin: İndirme esnasında ilgili LED'in sönmeye ve stabilizörü geri çekme Stabilizörleri uzatmak için kumandayı aşağı bastırın: Stabilizör uzatılır ve LED yanar (sürekli yanma: stabilizör uzatılmış ve zeminde kurulmuş; hızlı yanıp sönmeye: stabilizör uzatılmış ancak kurulmamış; yavaş yanıp sönmeye: stabilizör tamamen uzatılmış ancak kurulmamış)
249	Sağ arka stabilizörü uzatma/geri çekme	Stabilizörleri kaldırmak için kumandayı yukarı itin: İndirme esnasında ilgili LED'in sönmeye ve stabilizörü geri çekme Stabilizörleri uzatmak için kumandayı aşağı bastırın: Stabilizör uzatılır ve LED yanar (sürekli yanma: stabilizör uzatılmış ve zeminde kurulmuş; hızlı yanıp sönmeye: stabilizör uzatılmış ancak kurulmamış; yavaş yanıp sönmeye: stabilizör tamamen uzatılmış ancak kurulmamış)
250	Orta stabilizörü uzatma/geri çekme kumandası	Stabilizörleri kaldırmak için kumandayı yukarı itin: İndirme esnasında ilgili LED'in sönmeye ve stabilizörü geri çekme

C

- Machine layout

Fotoğraf, Compact 10/12DX (Compact 2668/3368RT)



A

B

C

D

E

F

G

H

I

C - Makine düzeni

Genel görünüm-H12/15/18SX(L) (HS3388/4388/5388RT(XL))

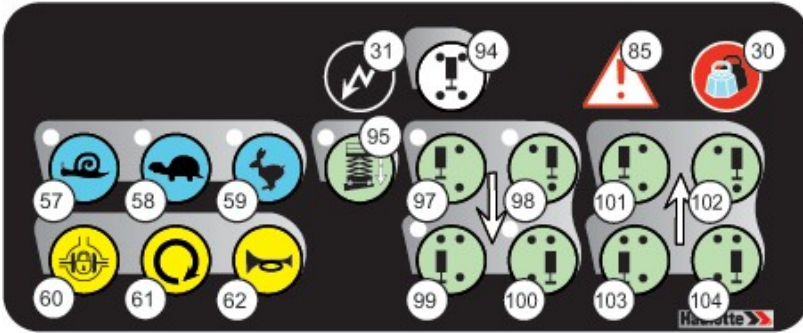
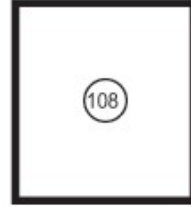
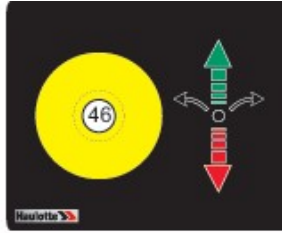

Kumandalar ve göstergeler-H12/15/18SX(L) (HS3388/4388/5388RT(XL))

İşaret	Açıklama	Fonksiyon
30	Platform aşırı yüklenme göstergesi	Platformu aşır
31	Güç göstergesi	<p>Çıkık: Makine açık</p> <p>Kapalı: Makine kapalı</p>
46	Acil durum durdurma butonu	Dışarı çekince (etkinleştirince): Zemin kontrol kutusuna güç verme
57	Gösterge ışıklı düşük hızda sürüş ayar düğmesi	Aşağı çekince (devre dışına alınca): Kontrol sisteminin gücünü kesme
58	Orta hızda sürüş kumandası ve göstergesi	Basılınca (etkin ve LED açık): Düşük hızda sürüş seçimi (kısa mesafeler ve son manevra için)
59	Gösterge ışıklı yüksek hızda sürüş ayar düğmesi	Basılınca (etkin ve LED açık): Orta hızda sürüş seçimi (zorlu zemin, eğim)
		Basılınca (etkin ve LED açık): Yüksek hızda sürüş seçimi (uzun mesafeler için)
60	Diferansiyel kilidi kumandası	Basılınca (etkinleştirince): Diferansiyel engelleme seçimi
61	Motor marş kumandası	Basılınca (etkinleştirince): Motoru çalıştırma
62	Korna ayar düğmesi	Basılınca (etkinleştirince): Korna
85	Arıza göstergesi	Arıza ve/veya eğiklik varsa yanıp söner
94	Orta destekli iskele kumandası	Basılınca (etkinleştirince): Makine dengeye gelene dek otomatik stabilizör indirme
95	Platform yükseltme/indirme kumandası ve göstergesi	Basılınca (etkin ve LED açık): Platformu yükseltme/indirme seçimi
		Basılınca (etkinleştirince): Stabilizör uzatılır ve LED yanar

C

- Machine layout

A

B

C

D

E

F

G

H

I

İşaret	Açıklama	Fonksiyon
98	Sağ ön stabilizör uzatma kumandası ve göstergesi	Basılınca (etkinleştirince): Stabilizör uzatılmış ve LED açık (sürekli yanma: stabilizör uzatılmış ve zeminde kurulmuş; hızlı yanıp sönmeye: stabilizör uzatılmış ancak kurulmamış; yavaş yanıp sönmeye: stabilizör tamamen uzatılmış ancak kurulmamış)
99	Sol arka stabilizör uzatma kumandası ve göstergesi	Basılınca (etkinleştirince): Stabilizör uzatılır ve LED yanar (sürekli yanma: stabilizör uzatılmış ve zeminde kurulmuş; hızlı yanıp sönmeye: stabilizör uzatılmış ancak kurulmamış; yavaş yanıp sönmeye: stabilizör tamamen uzatılmış ancak kurulmamış)
100	Sağ arka stabilizör uzatma kumandası ve göstergesi	Basılınca (etkinleştirince): Stabilizör uzatılır ve LED yanar (sürekli yanma: stabilizör uzatılmış ve zeminde kurulmuş; hızlı yanıp sönmeye: stabilizör uzatılmış ancak kurulmamış; yavaş yanıp sönmeye: stabilizör tamamen uzatılmış ancak kurulmamış)
101	Sol ön stabilizör geri çekme kumandası	Basılınca (etkinleştirince): 97'yi indirme esnasında ilgili LED'in sönmeye ve stabilizörü geri çekme
102	Sağ ön stabilizör geri çekme kumandası	Basılınca (etkinleştirince): 98'i indirme esnasında ilgili LED'in sönmeye ve stabilizörü geri çekme
103	Sol arka stabilizör geri çekme kumandası	Basılınca (etkinleştirince): 99'u indirme esnasında ilgili LED'in sönmeye ve stabilizörü geri çekme
104	Sağ arka stabilizör geri çekme kumandası	Basılınca (etkinleştirince): 100'ü indirme esnasında ilgili LED'in sönmeye ve stabilizörü geri çekme
108	Hareket kolu	Öne itince: İleri sürüş veya platformu yükseltme
	Ön aks yönlendirme kumandası	Geri çekince: Geri sürüş veya platformu indirme
		Düğmenin sağ tarafına basınca: Sağa yönlendirme
		Düğmenin sol tarafına basınca: Sola yönlendirme

Fotoğraf



C - Makine düzeni

D - Çalışma prensibi

1 - Açıklama

Makine hareketlerini gerçekleştirmek için kullanılan hidrolik enerji, ısı enerjisiyle çalışan iki pompayla sağlanır.

Kontrol işlemleri ve termal motorun çalışması için gereken güç aküyle sağlanır.

Güvenlik sistemleri, kullanıcıyı ve makineyi korumak için makinenin kapasitesini aşacak şekilde çalıştırılmasını engeller. [Bölüm G Teknik özellikler](#)

Bu güvenlik sistemleri, etkinleştirilmeleri durumunda makineyi hareketsiz hale getirir ve hareketleri etkisizleştirir.



Makinenin özellikleri ve çalışması hakkında yeterli bilgiye sahip olmaması, operatörün normal güvenlik işlemini bir arıza olarak değerlendirmesine neden olabilir.

2 - Güvenlik cihazları

2.1 - KUMANDALARIN ETKİNLEŞTİRİLMESİ

Kumandalar, farklı hareketleri etkinleştirmek için bir 'Etkinleştirme Şalteri' sistemiyle onaylanmalıdır.

'Etkinleştirme Şalteri' sistemi, makine konfigürasyonuna göre değişir ve aşağıdakilerden birinden oluşur:

- Kumanda kolu.
- Pedal.
- Onaylama düğmesi.

2.2 - PLATFORM YÜKSELTME

Yalnızca Rusya ve Ukrayna için:

Yalnızca 4 stabilizörün zemine kurulması durumunda platform yükseltmeye izin verilir.

2.3 - SÜRÜŞ HIZI

Makine katlanmışken (taşıma konumundayken) tüm sürüş hızlarına izin verilir.

Aşağıdaki kaldırma yüksekliklerine ulaşıldığında maksimum sürüş hızları kısıtlanır:



Makine	Taşıma için konfigürasyon sınır yüksekliği	
	Metre	Feet
H12/15/18SX(L) (HS3388/4388/5388RT(XL))	2,80 - 2,90	9 ft 2 in - 9 ft 6 in
COMPACT 10/12DX (COMPACT 2668/3368RT)	2,50 - 2,70	8 ft 2 in - 8 ft 10 in

D

- Çalışma prensibi

Bu değerlerin üzerinde yalnızca mikro hıza izin verilir:

- Sürüş yalnızca makinenin destekli iskelesi yükseltildiğinde gerçekleştirilebilir.
- Eğim izin verilen sınırı aştığında sürüş engellenir.
- Yalnızca Compact 12DX (Compact 3368RT) için: Taban kısmının zeminden yüksekliği 8 m'ye (26 ft 3 in) ulaştığında, sürüş hareketleri kesilir.
- Yalnızca H15/18SX (HS4388/5388RT) için: Taban kısmının zeminden yüksekliği 10 m'ye (32 ft 10 in) ulaştığında, sürüş hareketleri kesilir.

Yalnızca Rusya ve Ukrayna için:

- Makine katlanmışken (taşıma konumundayken) tüm sürüş hızlarına izin verilir.
- Eğim izin verilen sınırı aştığında sürüş engellenir.

2.4 - ENTEGRE ELEKTRONİK SİSTEMLER

Makinelerde, makine işlevleri için yapılandırılmış bir özel hesaplayıcı bulunur.



Makinelerin hesaplayıcılarını birbirleriyle değiştirmeyin.

2.5 - ÇALIŞMA SICAKLIĞI TERMOSTATI İÇİN ALAN

Yalnızca Rusya ve Ukrayna için:

Makine hareketlerini gerçekleştirmek için kullanılan hidrolik enerji, elektrik motoruyla tahrik edilen bir hidrolik pompayla sağlanır. Pompanın çalışma devri bir hız regülatörü tarafından düzenlenir. Sıcaklık limitleri aşılsa, verilen sesli alarmla operatör uyarılır. Sürüşten taşıma konumuna geçiş dışında tüm hareketler kesilir.

Sıcaklık limitleri:

- Elektrikli makineler: 0° ila + 40°
- Yakıtla çalışan makineler: - 20° ila + 40°

Çalışma sıcaklığı termostatının konumu

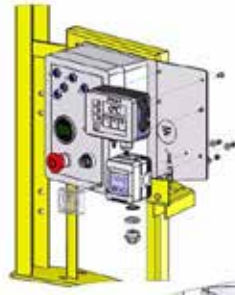

D - Çalışma prensibi

2.6 - DAHİLİ ARIZANIN TESPİTİ

Not: Bu cihazın bulunup bulunmaması, makine konfigürasyonuna bağlıdır.

Arıza göstergesi yanıp sönmekle dahili bir arızayı gösterir.

Makine işlevlerinin seviyesi düşürülür.

Operatörün güvenliğini sağlamak için bazı hareketler sınırlanır veya yasaklanır.



2.7 - MOTORUN OTOMATİK OLARAK DEVREDEN ÇIKMASI

Aşağıdaki durumlarda motor otomatik olarak devreden çıkartılır:

- Alternatör ve/veya fan çalışmıyorsa.
- Motor sıcaklığı aşırı yükseksse.
- Yağ basıncı aşırı düşüğe.
- Motorun hava filtresi tıkalıysa.

2.8 - PLATFORMDA YÜK SINIRLAMA (MEVCUTSA)

"Taşıma konumu maksimum yüksekliği" tablosundaki yükseklikler aşırsa aşırı yük sınırlama sistemi devreye girer.

Platformdaki yük izin verilen maksimum yükü aşarsa, kontrol kutularından hiçbir hareket gerçekleştirilemez.

Platform aşırı yüklemeye göstergesi ve sesli uyarı, operatörü aşırı yüklemeye hakkında uyarır.

Normal çalışmaya dönmeyi sağlayan 2 seçenek vardır:

- Makineyi normal çalışmaya döndürmek için platformdaki ağırlığı azaltın.
- Zeminden acil durum indirmeyi gerçekleştirin ( Bölüm F 2- Onarımlar için indirme).



2.9 - ŞASİ EĞİMİ

Makinenin üzerinde bulunduğu yüzeyin eğimi izin verilen eğimi aşıyorsa, platform kontrol kutusunun arıza göstergesi ile sesli uyarı operatörü uyarır.



Sürüş devre dışı bırakılır (makine katlanmış konumda değilse).

Sürüş fonksiyonunu tekrar devreye almak için yalnızca makinenin katlanmasını sağlayan hareketlere izin verilir.

2.10 - SÜRÜŞ SESLİ UYARISI

Yalnızca Rusya ve Ukrayna için:

Her sürüş veya kaldırma hareketi sesli uyarıyı (korna) etkinleştirir.

A

B

C

D

E

F

G

H

I

1 - Tavsiyeler

Makinenin göreve alınmasından sorumlu şirket yöneticisi, makinenin gerçekleştireceği işe uygun durumda olmasını, yani makinenin işleri bu Kullanma Kılavuzuna göre tamamen güvenli bir şekilde gerçekleştirmek için uygun durumda olmasını sağlamalıdır. Makineyi kullanacak kişilerden sorumlu olan tüm yöneticiler, kullanımla ilgili olarak halihazırda ülkede yürürlükte olan yönetmelikleri bilmek ve bunlara uyulmasını sağlamak zorundadır.



Makineyi kullanmadan önce bu kılavuzun önceki bölümlerini okuyun. Aşağıdaki hususları anladığınızdan emin olun:

- Güvenlik tedbirleri.
- Operatörün sorumlulukları.
- Makineyle ilgili tanıtım bilgileri ve çalışma ilkeleri.

Not: Hidrolik devredeki yağ sıcaklığı 10°C'nin üstünde olduğunda makine optimum performansa ulaşır (hareket hızı, yük kapasitesi). Düşük sıcaklıkta uzun süreyle kullanılmadığında, platformu yüksüz halde birkaç kez yükseltip indirmek ve birkaç döndürme hareketi yapmak makinenin nominal performansını kazanmasını sağlamak için yeterli olacaktır.

2 - Kullanım öncesi kontroller

Her gün, yeni bir işe başlamadan önce ve her operatör değişikliğinde makine görsel olarak kontrol edilmeli ve komple fonksiyonel teste tabi tutulmalıdır.

Eğer onarım yapılması gerekiyorsa, makine kullanılmadan önce gerçekleştirilmelidir çünkü doğru kullanım buna bağlıdır.



Tüm fonksiyon göstergeleri ve kumandalar için bkz.:  Bölüm C5 - Kontrol kutuları

2.1 - GÖRSEL KONTROLLER

2.1.1 - Genel mekanik fonksiyonlar

Aşağıdaki kontrollerin tümünde makineyi kesinlikle çalışmaz halde tutun.

Aşağıdaki noktaları kontrol edin.

- Kimlik plakası, etiketler ve kullanma kılavuzu mevcuttur:
 - Bunlar temizdir ve rahat okunabilmektedir.
 - Gerekirse temizleyin veya değiştirin.
- Makinenin görsel olarak durumu:
 - Kaçak yoktur (akü asidi, hidrolik yağ vb.). Tüm yüzeylerde herhangi bir yabancı nesne mevcut değildir. Gerekirse bakımdan sorumlu personelden yardım isteyin.
 - Eksik veya gevşek parça yoktur (cıvatalar, somunlar, konektörler, kablolar vb.). Bakım Kitapçığında aktarılan "sıkma torkları" tablosuna başvurun.
 - Çatlaklar, kırık parçalar, hasarlı boya mevcut değildir. Yapı parçalarında herhangi bir deformasyon veya farklı bir anormallik yoktur.

E - Sürüş

Örnek

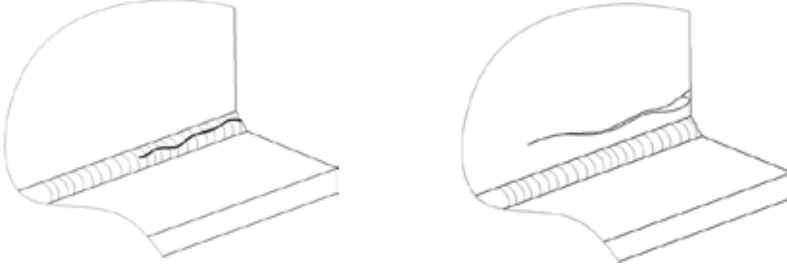

- Silindirin durumu:
 - Kaçak yoktur. Bakım kitapçığına başvurun.
 - Silindir çubuğunda paslanma ve aşınma yoktur.
 - Tüm yüzeylerde herhangi bir yabancı nesne mevcut değildir.
- Yönlendirme sisteminin durumu: tekerlekler, redüktörler, frenler ve lastikler:
 - Çatlak, eğrilme, hasarlı boya veya diğer arızalar mevcut değildir
 - Eksik veya gevşek cıvatalar yoktur. Bakım Kitapçığında aktarılan "sıkma torkları" tablosuna başvurun.
 - Lastiklerin durumu (kesikler, aşırı aşınma vb.).
- Kontrol kutularının durumu:
 - Hasar yoktur.
 - Tüm kumanda kolları, düğmeler vb. nötr konuma geri dönebilmektedir.
 - Kontrol kutusu etiketleri mevcuttur ve okunabilmektedir.
- Hareket, güvenlik limit şalterleri:
 - Hasar yoktur.
 - Eksik veya gevşek cıvatalar yoktur. Bakım Kitapçığında aktarılan "sıkma torkları" tablosuna başvurun.
 - Tüm yüzeylerde herhangi bir yabancı nesne mevcut değildir.
- Elektrik telleri ve kablolarının durumu ve bağlantısı:
 - Hasar, aşınma izi veya diğer kusurlar yoktur.
 - Konektörler arasında kontak yoktur.
- Hidrolik ünite ve pompanın durumu:
 - Kaçak yoktur.
 - Eksik veya gevşek parça yoktur (cıvatalar, somunlar, konektörler, kablolar vb.).
 - Hidrolik yağ filtresi. Bakım kitapçığına başvurun.





E - Sürüş

- Yapı parçalarının durumu: Kol, platform:
 - Çatlak, hasarlı boya yoktur.
 - Görsel hasar veya metal bileşenlerde eğrilme yoktur.
 - Kollar arasında yabancı nesne yoktur.
 - Kılavuz raylar mevcuttur ve yerine kilitlemiştir.
 - Platform kontrol kutusu sürgülü çubuğunun mevcut olup olmadığını ve bu çubuğun orijinal konumunu kontrol edin.
- Depoların durumu :
 - Kaçak yoktur.
 - Eksik veya gevşek parça yoktur (civatalar, somunlar, konektörler, kablolar vb.). Gerekirse uygun seviyeye kadar yağ doldurun (Makine taşıma konumunda).
- Yeterli yakıt seviyesi.

2.1.2 - Çevre

 Bölüm A - Güvenlik tedbirleri.

Aşağıdaki noktaları kontrol edin:

- Rüzgar hızı ( Bölüm G 1- Ana özellikler).
- Makine destek yüzeyinde izin verilen zemin basıncı ve yükleme ( Bölüm G 1- Ana özellikler).
- Platformda maksimum izin verilen yük ( Bölüm G 1- Ana özellikler).
- Platformda maksimum izin verilen yanal kuvvet ( Bölüm G 1- Ana özellikler).

A

B

C

D

E

F

G

H

T

E - Sürüş

2.2 - FONKSİYONEL TESTLER

2.2.1 - Güvenlik özellikleri

Test edilen özellikler:

- Üst ve alt acil durum durdurma butonlarının çalışması.
- Eğim sensörünün çalışması.
- Görsel ve sesli alarmlar.
- Platform yük yönetim sistemi (Mevcutsa).

Fonksiyonel test prosedürleri için bkz. ( Bölüm E 3.1- Test prosedürü).

2.2.2 - Zemin kontrol kutusu kontrolleri (acil durum istasyonu)

Belirtilen sırada kontrolleri gerçekleştirmek için ilgili işlemlere başvurun ( Bölüm E 3.2-Zemin konumundan kullanma).

Compact 10/12DX (Compact 2668/3368RT)

Adım	Kontrol
1	Hareketler: Platform yükseltme/indirme (106)
2	Motor marş kumandası (123) - Yukarı konumda.
3	'Etkinleştirme Şalteri' kumandası (123) - Aşağı konumda.
4	Tepe lambası açma/kapama (24)
5	Kontrol kutusuna güç verme kumandası (72)

H12/15/18SX(L) (HS3388/4388/5388RT(XL))

Adım	Kontrol
1	Hareketler: Platform yükseltme/indirme (106)
2	Motor marş kumandası (22)
3	Tepe lambası açma/kapama (24)
4	Kontrol kutusuna güç verme kumandası- Emniyet Düğmesi (72)

E - Sürüş

2.2.3 - Platform kontrol kutusu kontrolleri (sürüş istasyonu)

Belirtilen sırada kontrolleri gerçekleştirmek için ilgili işlemlere başvurun (Bölüm E 3.3-Platformdan kullanma).

Compact 10/12DX (Compact 2668/3368RT)

Adım	Kontrol
1	Hareketler: Platform yükseltme/indirme (95)
2	Sürüş ve yönlendirme (108)
3	Motor marş kumandası (230)
4	Sürüş hızı kumandası: • Düşük hız kumandası (57) • Orta hız kumandası (58) • Yüksek hız kumandası (59)
5	Orta stabilizörü uzatma/geri çekme kumandası (250)
6	• Sol ön stabilizörü uzatma/geri çekme kumandası (246) • Sağ ön stabilizörü uzatma/geri çekme kumandası (247) • Sol arka stabilizörü uzatma/geri çekme kumandası (248) • Sağ arka stabilizörü uzatma/geri çekme (249)
7	Korna kumandası (62)

H12/15/18SX(L) (HS3388/4388/5388RT(XL))

Adım	Kontrol
1	Hareketler: Platform yükseltme/indirme (95)
2	Sürüş ve yönlendirme (108)
3	Motor marş kumandası (61)
4	Dokunmatik yüzeyler ve sürüş hızı göstergesi: • Düşük hız kumandası (57) • Orta hız kumandası (58) • Yüksek hız kumandası (59)
5	Orta destekli iskele kumandası (94)
6	Dokunmatik yüzeyler ve stabilizör uzatma göstergesi: • Sol ön (97) • Sağ ön (98) • Sol arka (99) • Sağ arka (100)
7	Dokunmatik yüzeyler ve stabilizör geri çekme göstergesi: • Sol ön (101) • Sağ ön (102) • Sol arka (103) • Sağ arka (104)
8	Platform yükseltme/indirme kumandası ve göstergesi (95)
9	Diferansiyel kilidi kumandası (60)
10	Korna kumandası (62)

E - Sürüş

2.3 - PERİYODİK KONTROLLER

Makine, yılda bir seferden daha az olmayacak şekilde kullanıldığı Ülkede geçerli olan gerekliliklere göre düzenli aralıklarla kontrol edilmelidir. Kontrolün amacı, makinenin rutin kullanımı esnasında bir kazaya yol açabilecek herhangi bir kusuru tespit etmektir.

Bu kontroller, seçimi yöneticinin (Şirket çalışanı veya diğer) sorumluluğunda olan uzman bir firma veya kişi tarafından gerçekleştirilmelidir.

Kontrol sonuçları, şirket yöneticisi tarafından denetlenebilecek ve takip edilebilecek şekilde makine günlük defterine veya güvenlik kayıt defterine işlenmelidir. Bu kayıt defteri veya makine günlük defteri ve uzman onarım personeli listesi, her zaman şirketin güvenlik komitesine ve Resmi İş Müfettişine sunulabilir durumda olmalıdır.

Not:  Bölüm H İşlem kayıt defteri

2.4 - ONARIMLAR VE AYARLAMALAR

Güvenlik sistemleri veya elemanlarında yapılan kapsamlı onarımlar, işlemler veya ayarlamalar, yalnızca orijinal yedek parçalar kullanılarak bir HAULOTTE Services® çalışanı veya HAULOTTE Services® eğitimini almış, HAULOTTE Services® onaylı bir çalışan tarafından gerçekleştirilmelidir.

HAULOTTE Services® teknisyenleri, HAULOTTE® makinelerindeki güvenlik sistemleri ve elemanları üzerinde kapsamlı onarımlar, işlemler veya ayarlamalar gerçekleştirme ve gerektiği şekilde orijinal HAULOTTE yedek parçaları ve araçlarını taşımak ve aynı zamanda gerçekleştirilen tüm işlemlerle ilgili eksiksiz bir şekilde belgelenmiş raporlar sunmak için özel olarak eğitilmiştir.

HAULOTTE Services®, diğer şahıslar tarafından gerçekleştirilen ikincil düzeyde servis işlemleri/onarımlar nedeniyle meydana gelen hiçbir sonuç için sorumluluk kabul etmez.

HAULOTTE®, HAULOTTE'in yazılı izni olmaksızın HİÇBİR değişiklik yapılmamasını tavsiye eder; aksi takdirde HAULOTTE garantisi geçersiz olur.

2.5 - KONTROL / TEST GEREKLİLİKLERİ

Aşağıdakilerden sonra işlem yapılmalıdır:

- Kapsamlı düzeyde demontaj ve yeniden montaj.
- Makinenin temel parçalarını içeren onarımlar.
- Makinede gerilmeye neden olan herhangi bir kaza.

Bir fonksiyona uygunluk kontrolü, bir durum kontrolü ve statik ve dinamik testler yapın (HAULOTTE Services® Satış Sonrası Hizmetler bölümüne danışın).

E - Sürüş

3 - Kullanım

Not: Fonksiyonlar tüm modeller için açıklanmaktadır. Kumandaları ve fonksiyon göstergelerini tanımlamak için makine modeline bakın.



Tüm fonksiyon göstergeleri ve kumandalar için bkz.  Bölüm C 5 - Kontrol kutuları

Not: Uygun olmayan yakıt kullanılması, performansın düşmesine, marşta zorluk yaşanmasına, aşırı kirliliğe ve erken aşınmaya neden olabilir. HAULOTTE® makinenize takılan motor için uygun yakıt tipini belirlemek için lütfen motor üreticisinin kılavuzuna başvurun. Motor garantisi, uygun olmayan yakıt kullanımından kaynaklanan zararları kapsamıyor olabilir.

3.1 - TEST PROSEDÜRÜ

3.1.1 - Acil durum durdurma butonunun çalışması

Zemin kontrol kutusu acil durum durdurma butonu

Adım	Eylem
1	Acil durum durdurma butonlarını (15, 46) çekin.
2	Zemin kontrol kutusuna enerji vermek için kontrol kutusu etkinleştirme şalteri (72) üzerindeki anahtarı sağa döndürün. Göstergeler yanar.
3	Acil durum durdurma butonunu (15) itin. Akü şarjı (4) ve motor yağ basıncı (2) göstergeleri yanık kalır.

Platform kontrol kutusu acil durum durdurma butonu

Adım	Eylem
1	Acil durum durdurma butonlarını (15, 46) çekin.
2	Platform kontrol kutusuna enerji vermek için kontrol kutusu etkinleştirme şalteri (72) üzerindeki anahtarı sola döndürün. Göstergeler yanar.
3	Acil durum durdurma butonunu (46) itin. Güç açık göstergesi (31) yanık kalır. Motor çalıştırma (61) ve korna (62) işlevleri devre dışı kalır.

Not: Makine taşıma konumundayken kesintili olarak her 20-30 saniyede bir 1 veya 2 kez tekrarlanan sesli sinyal, acil durum durdurma butonuna basıldığını, makinenin durdurulduğunu ancak makinede hala güç olduğunu gösterir. Makinedeki gücü kapatmak için alt konsolda ortadaki konsol etkinleştirme kumandasını (72) nötr konuma getirin.

A

B

C

D

E

F

G

H

I

E - Sürüş

3.1.2 - Eğim sensörünün çalışması



Makine açılmış haldeyken, eğim sensörü, operatöre makinenin hareket ettirilmemesi gerektiğini bildirmek için bir sesli sinyal verebilir. Bu durumda platformu tamamen indirin ve yeniden kaldırmadan önce makineyi düz bir zemine getirin.

Not: Makine konfigürasyonunuza bağlı olarak, bu işlemi gerçekleştirmek için dış yardım gerekebilir.

1. Üst ve alt kontrol kutularındaki acil durum durdurma butonlarını (15, 46) çekin.
2. Alt kontrol kutusundan makineyi çalıştırın (72).
3. Zemin kontrol kutusunun yanındaki eğim sensörünü bulun.
4. Eğim sensörünü manuel olarak eğin ve birkaç saniye boyunca öne doğru tutun (Bölüm C 2- Ana parçalar):
5. Sesli uyarı verilir.
6. Takılı olduğu makinelerde: Eğim sensörü kaldırma ve sürüş hareketlerini engeller.

3.1.3 - Görsel ve sesli alarmlar

1. Acil durum durdurma butonlarını (15, 46) çekin.
2. Üst konsolu seçin (72). Kontrol kutusunun göstergesi (31) yanar ve sesli sinyal (bip sesi) verilir.

3.1.4 - Aşırı Yük uyarı sistemi

1. Acil durum durdurma butonlarını (15, 46) çekin.
2. Üst konsolu seçin (72). Platform kontrol kutusu aşırı yükleme göstergesi (85 : Compact / 30 : HSX(L)) yanıp söner.

E - Sürüş

3.2 - ZEMİN KONUMUNDAN KULLANMA



Zemin kontrol kutusu, yalnızca acil durumlarda kullanmaya yönelik bir yardımcı sistemdir.

3.2.1 - Makineyi çalıştırma

1. Acil durum durdurma butonunu (15) çekin.
2. Zemin kontrol kutusuna enerji vermek için kontrol kutusu etkinleştirme şalteri (72) üzerindeki anahtarı sağa döndürün. Aşağıdaki göstergeler yanar:
 - Elektrikli ön ısıtma (1).
 - Motor yağı basıncı (2).
 - Motor sıcaklığı (3).
 - Akü şarjı (4).
3. HSX(L) : Tıkalı hava filtresi göstergesi (5) kapalıdır.
4. HSX(L) : Marş motoru kumandasına (22) basın. Compact DX : Kumandayı yukarı itin (123). Motor çalışır. Göstergeler söner.
5. Motorun ısınmasını bekleyin.

3.2.2 - Makineyi kapatma

- Kontrol kutusu etkinleştirme şalterinin anahtarını (72) orta konuma döndürün.
- Makine kapanır. Makineye giden güç kesilir, alt konsoldaki tüm göstergeler kapanır.

A

B

C

D

E

F

G

H

I

E - Sürüş

3.2.3 - Hareket kontrolü

- Compact 10/12DX (Compact 2668/3368RT):

Not: Çeşitli hareketleri gerçekleştirmek için kumandaları ve 'Etkinleştirme Şalteri'ni aynı anda etkinleştirin.

Zemin kontrol kutusu kontrolleri (acil durum istasyonu)

Kontrol	Eylem
Platform yükseltme/indirme seçimi	<p>Platform yükselir:</p> <ul style="list-style-type: none"> • Konsol etkinleştirme kumandasını (72) sağa itin. • "Emniyet düğmesini" (123) aşağı bastırırken aynı anda platform yükseltme ve indirme kumandasını (106) yukarı bastırın. <p>Platformu indirme:</p> <ul style="list-style-type: none"> • Konsol etkinleştirme kumandasını (72) sağa itin. • "Emniyet düğmesini" (123) ve platform yükseltme ve indirme kumandasını (106) aynı anda aşağı bastırın.

Not: Kumandayı veya hız seçim kolunu serbest bırakınca hareket durur.

- H12/15/18SX(L) (HS3388/4388/5388RT(XL)) :

Zemin kontrol kutusu kontrolleri (acil durum istasyonu)

Kontrol	Eylem
Platform yükseltme/indirme seçimi	<p>Platform yükselir:</p> <ul style="list-style-type: none"> • Konsol etkinleştirme kumandasını (72) sağa itin ve bu konumda tutun. <p>Platformu yükseltmek için platform yükseltme/indirme kumandasını (106) yukarı çekin.</p> <p>Platformu indirme:</p> <ul style="list-style-type: none"> • Konsol etkinleştirme kumandasını (72) sağa itin ve bu konumda tutun. • Platformu indirmek için platform yükseltme/indirme kumandasını (106) aşağı bastırın.

Not: Kumandayı veya hız seçim kolunu serbest bırakınca hareket durur.

E - Sürüş

3.2.4 - Diğer kontroller

- Zemin kontrol kutusundan platform kontrol kutusuna geçiş:



Acil durum durdurma butonu (15) dışarı çekilmelidir.

- Platform kontrol kutusuna enerji vermek için kontrol kutusu etkinleştirme şalteri (72) üzerindeki anahtarı sola döndürün.

Zemin kontrol kutusu kumandalarına giden güç kesilir.

- Platform kontrol kutusundan zemin kontrol kutusuna geçiş:



Acil durum durdurma butonu (15) dışarı çekilmelidir.

- Zemin kontrol kutusuna enerji vermek için kontrol kutusu etkinleştirme şalteri (72) üzerindeki anahtarı sağa döndürün.

Platform kontrol kutusu kumandalarına giden güç kesilir.

- Tepe lambaları bulunan makineler için:

- Tepe lambasını açmak için tepe lambası kumandasını (24) sağa çekin.

- Tepe lambasını kapatmak için tepe lambası kumandasını (24) sola çekin.

3.3 - PLATFORMDAN YAPILAN İŞLEMLER

3.3.1 - Makineyi çalıştırma



Compact 10/12DX (Compact 2668/3368RT): Güvenlik kemerinin, üst konsolun arkasına doğru şekilde takılıp takılmadığını kontrol edin.



1. Acil durum durdurma butonunu (46) çekin.
2. Motor çalıştırma/durdurma kumandasına (61: HSX(L)/ 230 : Compact). Motor çalışır.
HSX(L) : Güç göstergesi (31) yanar.
3. Motorun ısınmasını bekleyin.

E - Sürüş

3.3.2 - Makineyi kapatma



Compact Motor çalıştırma/durdurma kumandasına (230) basın. HSX(L) : Acil durum durdurma butonuna (46) basın.

3.3.3 - Hareket kontrolü



Çeşitli hareketleri gerçekleştirmek için kumandaları ve 'Etkinleştirme Şalteri'ni aynı anda etkinleştirin. Dengeleme hareketleri bu durumun dışındadır.

Platform kontrol kutusu kumandaları (sürüş istasyonu) Compact 10/12DX (Compact 2668/3368RT)

Kontrol	Eylem
Sürüş	<p>Sürüş kumandasını şunlara ayarlayın:</p> <ul style="list-style-type: none"> • Düşük hız (57) • Orta (58) • Yüksek hız (59) <p>Makineyi ileri hareket ettirmek için sürüş kumanda kolunu (108) ileri itin. Sürüş kumandasını şunlara ayarlayın:</p> <ul style="list-style-type: none"> • Düşük hız (57) • Orta (58) • Yüksek hız (59) <p>Makineyi geri hareket ettirmek için sürüş kumanda kolunu (108) geri çekin. Makineyi ileri hareket ettirmek için sürüş kumanda kolunu (108) ileri itin. Sağa yönlendirmek için ön aks yönlendirme kumandasını (108) sağa çekin.</p>
Yönlendirme	<p>Makineyi ileri hareket ettirmek için sürüş kumanda kolunu (108) ileri itin. Sola yönlendirmek için ön aks yönlendirme kumandasını (108) sola çekin.</p>
Platform yükseltme/indirme	<p>Platformu yükseltmek için platform yükseltme/indirme kumandasını (95) yukarı çekin. Platformu yükseltmek için hareket kumanda kolunu (108) ileri itin.</p> <p>Platformu indirmek için platform yükseltme/indirme kumandasını (95) aşağı bastırın. Platformu indirmek için hareket kumanda kolunu (108) geri çekin.</p>
Sürüş hızı (minimum)	<p>Kumandayı (59) yüksek hıza ayarlayın: </p> <p>(uzun mesafe sürüş, asfalt, beton).</p> <p>Kumandayı (58) orta hıza ayarlayın: </p> <p>(eğim, engebeli zeminden geçiş).</p> <p>Kumandayı (57) düşük hıza ayarlayın: </p>
Stabilizör uzatma/geri çekme	<p>(kısa mesafe, son manevralar, taşıyıcı araçtan indirme).</p> <p>Makine dengeye gelene dek (LED yanıyor) orta stabilizör uzatma/geri çekme kumandasını (250) aşağı itin.</p> <p>Stabilizörler tamamen geri çekilene dek (LED kapalı) orta stabilizör uzatma/geri çekme kumandasını (250) yukarı itin.</p>

E - Sürüş

A

B

C

E

F

G

H

I

Kontrol	Eylem
Sol ön stabilizörü uzatma/ geri çekme	<p>Stabilizör zemine kurulana dek (LED yanıyor) sol ön stabilizör uzatma/geri çekme kumandasını (246) aşağı itin.</p> <p>Stabilizör tamamen geri çekilene dek (LED kapalı) sol ön stabilizör uzatma/geri çekme kumandasını (246) yukarı itin.</p>
Sağ ön stabilizörü uzatma/ geri çekme	<p>Stabilizör zemine kurulana dek (LED yanıyor) sağ ön stabilizör uzatma/geri çekme kumandasını (247) aşağı itin.</p> <p>Stabilizör tamamen geri çekilene dek (LED kapalı) sağ ön stabilizör uzatma/geri çekme kumandasını (247) yukarı itin.</p>
Sol arka stabilizörü uzatma/ geri çekme	<p>Stabilizör zemine kurulana dek (LED yanıyor) sol arka stabilizör uzatma/geri çekme kumandasını (248) aşağı itin.</p> <p>Stabilizör tamamen geri çekilene dek (LED kapalı) sol arka stabilizör uzatma/geri çekme kumandasını (248) yukarı itin.</p>
Sağ arka stabilizörü uzatma/ geri çekme	<p>Stabilizör zemine kurulana dek (LED yanıyor) sağ arka stabilizör uzatma/geri çekme kumandasını (249) aşağı itin.</p> <p>Stabilizör tamamen geri çekilene dek (LED kapalı) sağ arka stabilizör uzatma/geri çekme kumandasını (249) yukarı itin.</p>

Not: Düğmelerin ve/veya kumanda kollarının bırakılması tüm hareketin durmasına neden olur.







Çeşitli hareketleri gerçekleştirmek için kumandaları ve 'Etkinleştirme Şalteri'ni aynı anda etkinleştirin. Dengeleme hareketleri bu durumun dışındadır.

**Platform kontrol kutusu kumandaları (sürüş istasyonu) H12/15/18SX(L)
(HS3388/4388/5388RT(XL))**

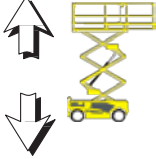
Kontrol	Eylem
Sürüş	<p>Sürüş kumandasını şunlara ayarlayın:</p> <ul style="list-style-type: none"> • Düşük hız (57) • Orta (58) • Yüksek hız (59) <p>Makineyi ileri hareket ettirmek için sürüş kumanda kolunu (108) ileri itin. Sürüş kumandasını şunlara ayarlayın:</p> <ul style="list-style-type: none"> • Düşük hız (57) • Orta (58) • Yüksek hız (59) <p>Makineyi geri hareket ettirmek için sürüş kumanda kolunu (108) geri çekin. Makineyi ileri hareket ettirmek için sürüş kumanda kolunu (108) ileri itin. Sağa yönlendirmek için ön aks yönlendirme kumandasını (108) sağa çekin.</p>
Yönlendirme	<p>Makineyi ileri hareket ettirmek için sürüş kumanda kolunu (108) ileri itin. Sola yönlendirmek için ön aks yönlendirme kumandasını (108) sola çekin.</p>

E - Sürüş

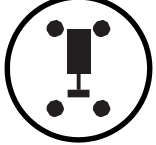
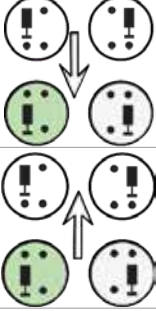
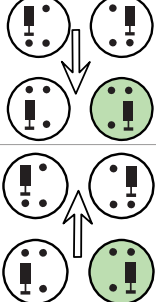
Kontrol	Eylem
<p>Platform yükseltme/indirme</p> 	<p>Platformu yükseltmek için platform yükseltme/indirme kumandasını (95) yukarı çekin. Platformu yükseltmek için hareket kumanda kolunu (108) ileri itin.</p> <p>Platformu indirmek için platform yükseltme/indirme kumandasını (95) aşağı bastırın. Platformu indirmek için hareket kumanda kolunu (108) geri çekin.</p>
<p>Sürüş hızı (minimum)</p> 	<p>Kumandayı (59) yüksek hıza ayarlayın:  (uzun mesafe sürüş, asfalt, beton).</p> <p>Kumandayı (58) orta hıza ayarlayın:  (eğim, engebeli zeminden geçiş).</p> <p>Kumandayı (57) düşük hıza ayarlayın:  (kısa mesafe, son manevralar, taşıyıcı araçtan indirme).</p>
<p>Orta stabilizör</p> 	<p>Makine dengeye gelene dek destekli iskele dokunmatik yüzeylerine (94) basın (LED açık)</p>
<p>Sol ön stabilizörü uzatma/ geri çekme</p> 	<p>Sol ön stabilizör zeminde kurulana dek dokunmatik yüzeylere (97) basın (LED açık).</p> <p>Sol ön stabilizör tamamen geri çekilene dek dokunmatik yüzeylere (101) basın (LED kapalı).</p>
<p>Sağ ön stabilizörü uzatma/ geri çekme</p> 	<p>Sağ ön stabilizör zeminde kurulana dek dokunmatik yüzeylere (98) basın (LED açık).</p> <p>Sağ ön stabilizör tamamen geri çekilene dek dokunmatik yüzeylere (102) basın (LED kapalı).</p>

E - Sürüş

A

B

C

D

E

F

G

H

I

Kontrol

Eylem

Sol arka stabilizörü uzatma/ geri çekme

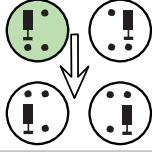

Sol arka stabilizör zeminde kurulana dek dokunmatik yüzeylere (99) basın (LED açık).

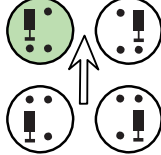

Sol arka stabilizör tamamen geri çekilene dek dokunmatik yüzeylere (103) basın (LED kapalı).

Sağ arka stabilizörü uzatma/ geri çekme

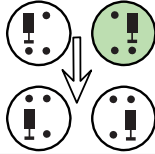

Sağ arka stabilizör zeminde kurulana dek dokunmatik yüzeylere (100) basın (LED açık).

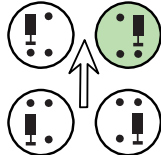

Sağ arka stabilizör tamamen geri çekilene dek dokunmatik yüzeylere (104) basın (LED kapalı).

Not: Düğmelerin ve/veya kumanda kollarının bırakılması tüm hareketin durmasına neden olur.

3.3.4 - Diğer kontroller

- Korna: Kornayı çalmak için Korna kumandasına (62) basın.

Not: Acil durdurma devreye girerse korna devre dışı kalır.

- HSX(L): Diferansiyel kilidi: Diferansiyel engelleme dokunmatik yüzeylerine (60) basın.

E - Sürüş

F - Özel prosedür



Tüm fonksiyon göstergeleri ve kumandalar için bkz.  Bölüm C 5 - Kontrol kutuları

1 - Acil durumda indirme

1.1 - İLKE

Not: Uzatma dışarıdayken zeminden gerçekleştirilen acil durum manevraları esnasında platformun altında herhangi bir engel (duvar, kiriş, elektrik hattı vb.) bulunmadığından emin olunması temel öneme sahiptir.

Platformdaki konsolu kullanan operatörün kurtarılması gerekiyorsa ve operatör makine normal çalışıyor olsa dahi kendisi kontrol edemiyorsa acil durumda indirme uygulanmalıdır. Bu durum, operatör hastaysa, yaralanmışsa veya kontrol konsoluna erişilemiyorsa meydana gelebilir.

Marş anahtarı bulunan ve acil durum kumandalarını kullanmak için eğitim almış bir zemin operatörü, platform operatörünü indirmek için ana güç kaynağıyla birlikte zemin kontrol kutusunu kullanabilir.



Makine etraftaki yapılar veya ekipmana sıkışmışsa veya asılı kalmışsa, makineye müdahale etmeden önce operatörleri kurtarmak gerekir.

1.2 - PROSEDÜR

 Bölüm A 2-Kullanım öncesi talimatları

1. Zemin kontrol kutusuna enerji vermek için kontrol kutusu etkinleştirme şalteri (72) üzerindeki anahtarı sağa döndürün. Platform kontrol kutusu kumandalarına giden güç kesilir.
2. Zemin kontrol kutusundan platformu indirin.

Not: Yukarıda belirtilen acil durum kumandalarının etkinleştirilmesi, platformdaki konsolun kumandalarını devre dışı bırakır.

A

B

C

D

E

F

G

H

I

F - Özel prosedür

1.3 - ÖZEL DURUM PROSEDÜRÜ

Acil durumda indirme bağlamında, platformda bulunan acil durum durdurma düğmesinin etkinleştirilmesi veya aşırı yükleme limitörü gibi emniyet mekanizmalarının makinenin normal çalışmasını engellemesi mümkündür.

Bir özel durum prosedüründe, "acil durumda indirme" paragrafında açıklanan gibi bir manuel kurtarma kumandası bulunmayan makineler için alt konsolun etkinleştirilmesi, platformda bulunan acil durum düğmesini devre dışı bırakır.

Not: Bu özel durum manevralarında güvenlik amacıyla hareketler yavaşlatılır.

Compact 10/12DX (Compact 2668/3368RT): Yalnızca bu koşullarda, güvenlik mekanizmaları devre dışı kalıp (alarmlar durur) normal hareketler tekrar yapılabilecek veya operatör kurtarılabilecek şekilde kapalı kapağın altındaki "sistemi geçersiz kılma düğmesini" etkinleştirin ve aynı anda platform indirme düğmesine basın.

Kapalı kapak altındaki "sistemi geçersiz kılma" düğmesi



Kurtarma işlemleri tamamlandıktan sonra, kazayı bildirmek ve yeni bir mühür takılması için randevu almak üzere Haulotte Services ile temas kurun. ÖNEMLİ: Mühür kayıpsa, bu durum makinenin anormal kullanımı olarak değerlendirilir.

H12/15/18SX(L) (HS3388/4388/5388RT(XL)): 

1.2 - Prosedür

F - Özel prosedür

2 - Onarımlar için indirme

2.1 - İLKE

Bir çalıştırma problemi nedeniyle platform üzerindeki kullanıcı indirme işlemini yapamıyorsa, uzman bir operatör bu işlemi şasisden yapabilir.

2.2 - PROSEDÜR

Not: Uzatma dışarıdayken zeminden gerçekleştirilen acil durum manevraları esnasında platformun altında herhangi bir engel (duvar, kiriş, elektrik hattı vb.) bulunmadığından emin olunması temel öneme sahiptir.

COMPACT 10DX (COMPACT 2668RT) - COMPACT 12DX (COMPACT 3368RT)

- Makinenin arkasında erişim merdiveninin arkasında bulunan bir manuel kumanda platformun indirilmesini sağlar.



H12SX (HS3388RT) - H15SX (HS4388RT) - H18SX (HS5388RT) - H12SXL (HS3388RTL) - H15SXL (HS4388RTL) - H18SXL (HS5388RTL)

- Makine şasisinde bulunan manuel kumandayı çekin.
- İndirmeyi durdurmak istediğinizde bırakın.



Platformdaki operatörün, yükseltilmiş haldeyken platformdan çıkması gerekiyorsa, sağlam ve güvenli bir yapı üzerine geçmesi gerekir ve geçiş esnasında şu tavsiyelere uyulmalıdır:

- Operatör 2 halat kullanarak kendini güvenceye almalıdır. Bir halat platforma, diğer halatsa operatörün geçeceği yapıya takılır.
- Operatör, standart erişim noktasını kullanarak platformdan ayrılmalıdır.
- Operatör, geçiş tamamlanana kadar veya geçiş işlemi halen tehlike arz ediyorsa platforma bağlı halatı sökmemelidir.



Operatör yukarıda belirtilen yöntemlerden hiçbiriyi indirilemiyorsa, hemen HAULOTTE Services® ile temas kurun.

F

- Özel prosedür

3 - Çekme

Arızalanması durumunda makine, römorka yüklemek için çekilebilir.

3.1 - TAHRIK GÖBEKLERİNİN AYRILMASI

Arızalı bir makineyi çekmek için tekerlek tahrik göbeklerini ayırın.



Bu işlemleri düz ve yatay bir zeminde gerçekleştirin. Bunu sağlayamıyorsanız makinenin hareketsiz kalması için tekerlekleri sabitleyin. Tahrik göbeklerinin ayrılması işlemi esnasında, makinenin tekerlekleri serbest durumdadır ve fren sistemi artık çalışmaz.

H12SX (HS3388RT) - H15SX (HS4388RT) - H12SXL (HS3388RTXL) - H15SXL (HS4388RTXL)

11 mm anahtarla 2 somunu sökün.



Parçayı döndürün ve geri yerine vidalayın.



Dişler serbest kalır.



H18SX (HS5388RT) - H18SXL (HS5388RTXL)

Orta somunu (1) sınır noktasına gelene dek açın.



F

- Özel prosedür

3.2 - FRENİ SERBEST BIRAKMA

Arızalı bir makineyi çekmek için freni manuel olarak serbest bırakın.



Bu işlemleri düz ve yatay bir zeminde gerçekleştirin. Bunu sağlayamıyorsanız makinenin hareketsiz kalması için tekerlekleri sabitleyin. Tahrik göbeklerinin ayrılması işlemi esnasında, makinenin tekerlekleri serbest durumdadır ve fren sistemi artık çalışmaz.

Compact 10/12DX (Compact 2668/3368RT):

1. Vanayı (NV1) açın (tamamen sökün).
2. Fren tamamen serbest kalana dek elle pompayı (HP1) itin.
3. Yavaşça çekin.

Makineyi çektikten sonra: Vanayı (NV1) kapatın (tamamen sıkın).

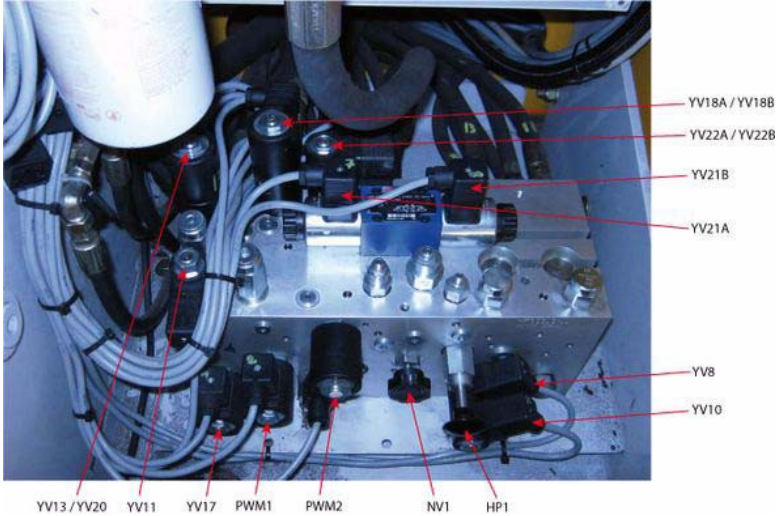

Çekme konfigürasyonunda artık makine yavaşlatılmaz. Kaza riskini önlemek için bir çekme çubuğu kullanın.



5 km/sa'i (3,10 mph) aşmayın.

F

- Özel prosedür

3.3 - TAHRİK GÖBEKLERİNİN BİRLEŞTİRİLMESİ

Makineyi onardıktan sonra tekerlek tahrik göbeklerini birleştirin.

H12SX (HS3388RT) - H15SX (HS4388RT) - H12SXL (HS3388RTXL) - H15SXL (HS4388RTXL)

Tahrik göbeği ayırma prosedürünü ters sırada gerçekleştirin.

H18SX (HS5388RT) - H18SXL (HS5388RTXL)

• Destekli iskele bulunan makine

1. Makineyi dengeye getirin.
2. İç dişliyi geçirmek için orta somunu yeniden sıkın.
3. Direnç durumunda dişlileri ayarlamak için tekerleği döndürün.
4. Tahrik dişlisi geçmeye başladığında orta somunu tamamen sıkın.

• Destekli iskele bulunmayan makine

5. İç dişliyi geçirmek için orta somunu yeniden sıkın.
6. Direnç varsa tahrik dişlisini yavaşça geçirin.
7. Tahrik dişlisi geçmeye başladığında orta somunu tamamen sıkın.

F

- Özel prosedür

4 - Yükleme ve boşaltma

4.1 - İLKE



Yükleme esnasında kayma riskini ortadan kaldırmak için şunlardan emin olun:

- Yükleme rampaları yükü taşıyabilir.
- Yükleme rampaları doğru takılmıştır.
- Yükleme rampaları yeterli şekilde sabitlenmiştir.
- Makine tamamen katlanmış.

Eğimde sürüş için düşük sürüş hızını  seçin:

Eğim çok dikse çekişe ek olarak bir vinç kullanın.



Yükleme esnasında makinenin altında veya çok yakınında durmayın.

Yanlış bir hareket makinenin devrilmesine ve bunun sonucunda ciddi yaralanma ve maddi hasara neden olabilir.

A

B

C

D

E

F

G

H

I

F

- Özel prosedür

4.1.1 - Kaldırarak yükleme

Aşağıdakilerden emin olun:

- Makine tamamen katlanmıştır.
- Platform boş olmalıdır.
- Sapan, zincir, kanca, kaldırma kirişi gibi kaldırma ekipmanları iyi durumdadır ve yeterli kapasitededir.
- Kaldırma işlemini gerçekleştirecek personel bu işlemi yapma yetkisine sahiptir.

Sapan kullanımı için prosedür - Compact 10DX (Compact 2668RT) - Compact 12DX (Compact 2668RT)



F - Özel prosedür

Sapan kullanımı için prosedür - Compact 10DX (Compact 2668RT) - Compact 12DX (Compact 2668RT)- Makinenin önden görünümü



A

B

C

D

E

F

G

H

I

F

- Özel prosedür

Sapan kullanımı için prosedür - Compact 10DX (Compact 2668RT) - Compact 12DX (Compact 2668RT)- Makinenin arkadan görünümü



Makine	Sapan sayısı	Uzunlu k	Sapan ve kelepçe başına maks. yük
Compact 10DX (Compact 2668RT) Compact 12DX (Compact 2668RT)	6	4 m (13 ft 1 in)	3000 kg (6615 lb)



Kaldırma cihazının kapasitesi 5 ton olmalıdır.



Keskin kenarlı yüzeylere dikkat edin çünkü bunlar halatları kesebilir.



Makineyi zeminden 20 cm mesafeden daha yükseğe kaldırmadan önce makinenin dengede olduğundan emin olun.

F

- Özel prosedür

Sapan kullanımı için prosedür - H12SX (HS3388RT) - H15SX (HS4388RT) - H18SX (HS5388RT)

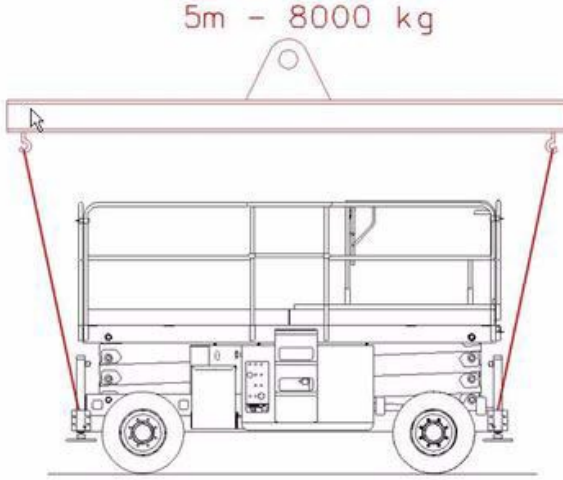

Yüklerin dağıtılması

	H12SX (HS3388RT)	H15SX (HS4388RT)	H18SX (HS5388RT)
Toplam ağırlık	5520 kg (12172 lb)	6270 kg (13825 lb)	7250 kg (15986 lb)
Ön aks yükü	2810 daN (6182 lbs)	2970 daN (6534 lbs)	3450 daN (7590 lbs)
Arka aks yükü	2710 daN (5962 lbs)	3300 daN (7260 lbs)	3800 daN (8360 lbs)
Sol taraf yükü	2910 daN (6402 lbs)	3290 daN (7238 lbs)	3780 daN (8316 lbs)
Sağ taraf yükü	2610 daN (5742 lbs)	2980 daN (6556 lbs)	3470 daN (7634 lbs)



Yüklerin dağıtılması, kaldırma esnasında dengelemeyi sağlar.

F

- Özel prosedür

4.2 - TAŞIMA KONUMUNA GETİRME

Makine tamamen katlanmış olmalıdır.

1. Platformun tamamen boş olduğundan emin olun.
2. Makineyi taşıma işlemine yönelik tespitleme noktalarına bağlayın.
3. Kılavuz raylar kilitlenmeli ve/veya geri katlanmalıdır.
4. Uzatmalar kilitlenmeli ve halatlarla sabitlenmelidir.

Compact 10/12DX (Compact 2668/3368RT)

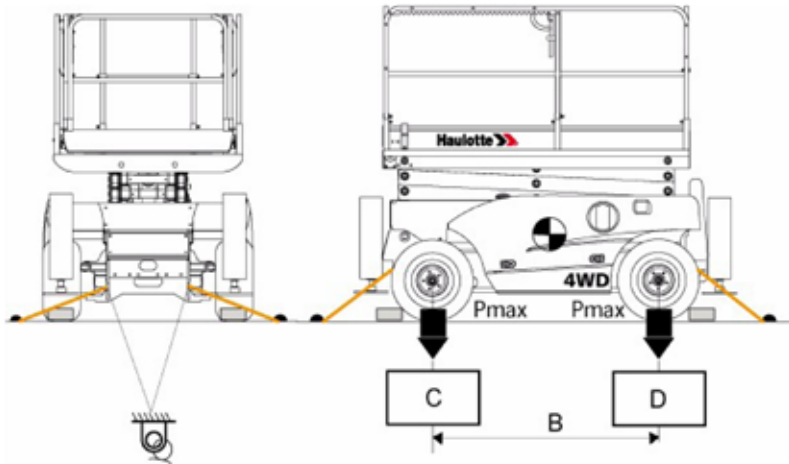

Olası model:

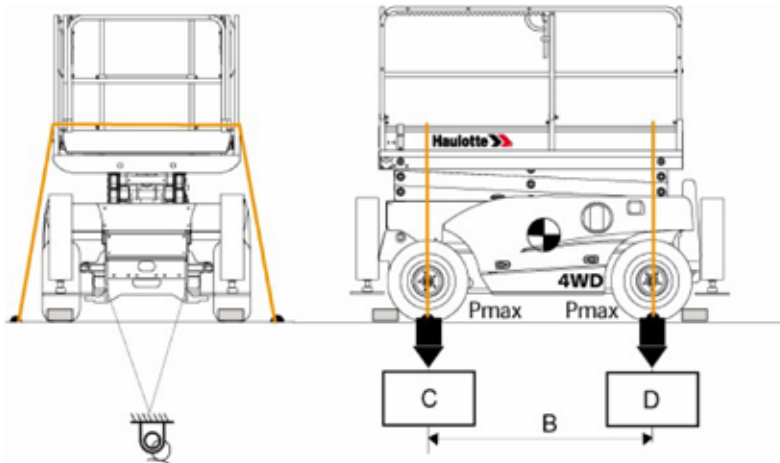

F - Özel prosedür

H12/15/18SX(L) (HS338/4388/5388RT(XL))

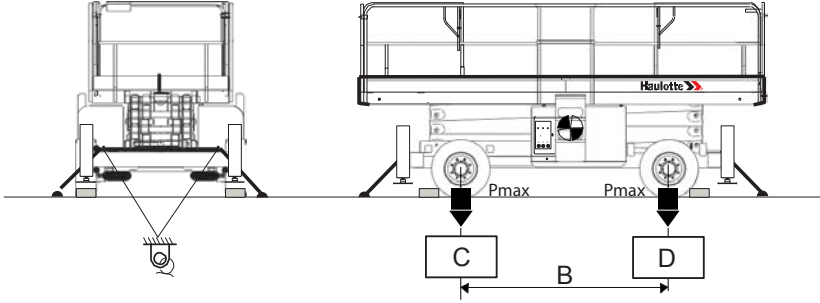

Yükleme özellikleri

İşaret	Açıklama	COMPACT 10DX (COMPACT 2668RT)	COMPACT 12DX (COMPACT 3368RT)
B	Tekerlekler arasındaki yanıl mesafe ⁽¹⁾ .	1,87 m (0,6 ft 1 in)	1,87 m (0,6 ft 1 in)
C	Ön tekerlek zemin basıncı ^(1.)	8,42 daN/cm ² (1,737 lbf/ft ²)	6,1 daN/cm ² (1,258 lbf/ft ²)
D	Arka tekerlek zemin basıncı ^(1.)	8,42 daN/cm ² (1,737 lbf/ft ²)	6,1 daN/cm ² (1,258 lbf/ft ²)



Tespitleme noktası

(1.) Teknik özellikler bölümündeki teknik verilere başvurun

Yükleme özellikleri

İşaret	Açıklama	H12SX (HS3388RT)	H12SXL (HS3388RTXL)
B	Tekerlekler arasındaki yanıl mesafe ⁽¹⁾ .	2,75 m (9 ft 0 in)	2,75 m (9 ft 0 in)
C	Ön tekerlek zemin basıncı ^(1.)	11 daN/cm ² (2,25 lbf/ft ²)	9,2 daN/cm ² (1,88 lbf/ft ²)
D	Arka tekerlek zemin basıncı ^(1.)	11 daN/cm ² (2,25 lbf/ft ²)	9,2 daN/cm ² (1,88 lbf/ft ²)



Tespitleme noktası

(1.) Teknik özellikler bölümündeki teknik verilere başvurun

Yükleme özellikleri

İşaret	Açıklama	H15SX (HS4388RT)	H15SXL (HS4388RTXL)
B	Tekerlekler arasındaki yanıl mesafe ⁽¹⁾ .	2,75 m (9 ft 0 in)	2,75 m (9 ft 0 in)
C	Ön tekerlek zemin basıncı ^(1.)	12 daN/cm ² (2,46 lbf/ft ²)	9,2 daN/cm ² (1,88 lbf/ft ²)
D	Arka tekerlek zemin basıncı ^(1.)	12 daN/cm ² (2,46 lbf/ft ²)	9,2 daN/cm ² (1,88 lbf/ft ²)



Tespitleme noktası

(1.) Teknik özellikler bölümündeki teknik verilere başvurun

F - Özel prosedür

Yükleme özellikleri

İşaret	Açıklama	H18SX (HS5388RT)	H18SXL (HS5388RTL)
B	Tekerlekler arasındaki yanıl mesafe ^(1.) .	2,75 m (9 ft 0 in)	2,75 m (9 ft 0 in)
C	Ön tekerlek zemin basıncı ^(1.)	16 daN/cm ² (3,28 lbf/ft ²)	9,6 daN/cm ² (1,97 lbf/ft ²)
D	Arka tekerlek zemin basıncı ^(1.)	16 daN/cm ² (3,28 lbf/ft ²)	9,6 daN/cm ² (1,97 lbf/ft ²)
	Tespitleme noktası		

(1.) Teknik özellikler bölümündeki teknik verilere başvurun

4.3 - BOŞALTMA



Çalıştırmadan önce makinenin iyi durumda olduğundan emin olun.

Taşıma esnasında makine zarar görmüşse, taşıyıcı firmayla yazılı olarak iletişim kurun.

1. Makine tamamen katlanmışır.
2. Bağlantıları sökün.
3. Makineyi çalıştırın.

4.4 - UYARI



Rampadan inerken yüksek hızda sürmeyin.

F

- Özel prosedür

5 - Dahili arızanın tespiti

5.1 - İLKE

Takılı olduğu makinelerde.

- Makinede entegre bir arıza algılama sistemi mevcuttur.
- Arıza göstergesinin yanıp sönme sayısı operatöre arızanın türünü gösterir.
- Arıza türüne bağlı olarak makine işlevlerinin seviyesi düşürülür; operatörün güvenliğini korumak için bazı hareketler sistem tarafından sınırlanabilir veya yasaklanabilir.

5.2 - PROSEDÜR

1. Makineyi katlayın.
2. Makineyi kapatın.



Arıza onarılanaya dek makineyi kullanmayın.

Gereken bakımı gerçekleştirin (makinenin bakım kitapçığına bakın).

Notlar:

* Dizel makineler için: Motoru çalıştırdığınızda alışılmışın dışında ses ve titreşimlere dikkat edin. Anormal bir durumda yetkili servis ile temas kurun. Egzos dumanının rengini kontrol edin.

* Dizel makineler için: Motor hava girişi içine alkol, eter vb. sıkmayınız

* Dizel makineler için: Motor kapağını, motor çalışırken kapalı tutun (ölüm ve ciddi yaralanma riski)

* Makineyi kullanmadan önce, akü su seviyesini, frenleri, kabloları, korkuluk ve ana parçaların sağlamlığını, kornayı kontrol edin.

B

C

D

E

F

G

H

I

F - Özel prosedür

6 - Entegre şarj dinamosu (İsteğe bağlı)

6.1 - İLKE

H12/15/18SX(L) (HS3388/4388/5388RT(XL)):

Entegre şarj dinamosu, maksimum gücü 3,3 kW (4,4 Hp) olan aletlerin bağlanabilmesi için kafes (veya platform) içine elektrik beslemesi sağlar (seçeneğe bağlı olarak 220 V veya 110 V).



Entegre şarj dinamosunun bir su hüzmesine veya yüksek basınçlı temizleyiciye doğrudan maruz kalmasına izin vermeyin.

6.2 - PROSEDÜR

Çalıştırma:

1. Platform kontrol kutusundan (veya platformdan) makineyi çalıştırın. Herhangi bir işlem yapmadan önce 15 dakika motorun ısınmasını bekleyin.
2. Prizin üzerindeki kumanda düğmesini (1) ON (Açık) konumuna getirin. Şarj dinamosunun çalıştırılması yalnızca platform kontrol kutusundaki tüm Led'ler kapalıyken (bu durumda herhangi bir hareket seçili değilken) gerçekleştirilebilir. Motor hızlanır. Entegre şarj dinamosunun çalıştığını gösteren yeşil gösterge yanar.
3. Aleti prize bağlayın.
4. Aleti istediğiniz zaman değiştirebilirsiniz.
- 1



Not: Entegre şarj dinamosunu kullanırken hiçbir makine hareketini gerçekleştiremezsiniz. Bir hareketi gerçekleştirmek için entegre şarj dinamosunu kapatmanız gerekir.

Gücü

kesme:

5. Aletin fişini prizden çekin.
6. Prizin üzerindeki kumanda düğmesini OFF (Kapalı) konumuna getirin. Yeşil gösterge söner.
7. Makine hareketleri yeniden aktif hale gelir.



Gerilim hidrolik yağa göre değişir.

G - Teknik özellikler

1 - Ana özellikler



Bazı seçenekler, makinenin karakteristik çalışma özellikleri ve ilgili güvenlik açısından değişikliklere neden olabilir. Eğer bu seçenekler takılı halde makinemizle birlikte teslim edildiye, belirli bir seçenekle ilgili bir güvenlik bileşeninin değiştirilmesi, montaj kendisiyle ilişkili olanlar (statik test) dışında herhangi bir özel tedbir gerektirmez.

Aksi takdirde üreticinin aşağıdaki tavsiyelerine uymak temel öneme sahiptir:

- Yalnızca yetkili HAULOTTE® personeli tarafından montaj yapılmalıdır.

- Üreticinin kimlik plakası güncellenmelidir.

- Stabilite testleri, sertifikalı bir firma/uzman kişi tarafından gerçekleştirilmelidir.

- Etiket uyumu sağlanmalıdır.

HAULOTTE®, tüm ürün modelleri için geçerli olan bir sürekli geliştirme politikasına sahiptir. Şirket, bu politika temelinde ürününün teknik özelliklerini önceden bildirmeksizin değiştirme hakkını saklı tutar.

Teknik özellikler tablosunda belirtilen el ve ayak titreşimi ve gürültü seviyesi değerleri aşağıdaki koşullarda edinilmiştir:

- El-kol sisteminin maruz kaldığı titreşimlerin toplam değeri ve hızlanma frekansının maksimum ağırlıklı kuadratik ortalama değeri, normal kullanımın döngüsel bir temsili simülasyonu kullanılarak ürünler üzerinde ölçülmüştür. Değerler, 2006/42/CE makine direktifinin gerekliliklerini karşılamaktadır.
- Akülü makineler için ses gücü seviyesi, 2006/42/CE makine direktifinde belirtilen koşullar altında sürüş istasyonunda ölçülmüştür.
- İçten yanmalı motor bulunan makineler için gürültü seviyesi, 2000/14/CE Avrupa direktifi, Ek III, Bölüm B, Yöntem 1 ve 0'da belirtilen yöntem ve koşullara göre ölçülmüştür ve gerekliliklere uygundur (üründe gösterilen LWA).

A

B

C

D

E

F

G

H

I

G - Teknik özellikler

COMPACT 10DX (COMPACT 2668RT) - Teknik özellikler

Makine Özellikler	COMPACT 10DX		COMPACT 2668RT	
	Metrik	İngiliz	Metrik	İngiliz
Katlanmış konumda makine uzunluğu	2,65 m	(8 ft 8 in)	2,65 m	(8 ft 8 in)
Makinenin toplam genişliği	1,77 m	(5 ft 10 in)	1,77 m	(5 ft 10 in)
Makine yüksekliği	2,43 m	(8 ft 0 in)	2,43 m	(8 ft 0 in)
Katlanmış halde yükseklik	1,57 m	(5 ft 2 in)	1,57 m	(5 ft 2 in)
Maksimum çalışma yüksekliği	10,15 m	(33 ft 4 in)	10,15 m	(33 ft 4 in)
Maksimum platform yüksekliği	8,15 m	(26 ft 9 in)	8,15 m	(26 ft 9 in)
Platform uzunluğu	2,49 m	(8 ft 2 in)	2,49 m	(8 ft 2 in)
Platform genişliği	1,54 m	(5 ft 0 in)	1,54 m	(5 ft 0 in)
Dış dönüş yarıçapı (aks geri çekilmemişken)	3,50 m	(11 ft 6 in)	3,50 m	(11 ft 6 in)
İç dönüş yarıçapı (akslar geri çekilmişken)	1,25 m	(4 ft 1 in)	1,25 m	(4 ft 1 in)
Tekerlek merkezleri arasındaki mesafe	1,87 m	(6 ft 2 in)	1,87 m	(6 ft 2 in)
Boşaltma CE – AS	3 °			
Nominal eğim ANSI – CSA			0 °	
Eğim uyarısı ANSI – CSA			2 °	
İzin verilen maksimum rüzgar hızı	45 km/sa	(28 mph)	45 km/sa	(28 mph)
Toplam ağırlık	3470 kg	(7651 lb)	3470 kg	(7651 lb)
Maksimum platform yükü	565 kg	(1246 lb)	565 kg	(1246 lb)
Uzatılmış halde kapasite	150 kg	(330 lb)	150 kg	(330 lb)
Platformdaki maksimum insan sayısı	3			
Uzatmadaki maksimum insan (bkz. uzatmada tavsiye edilen kapasite)	1			
Motor tipi	KUBOTA D1105-W1			
Motor gücü	18,5 kW (24,5 Hp)			
Rölantide motor gücü	9 kW (12 Hp)			
Rölantide yakıt tüketimi	260 g/kWh			
10 m'de (32 ft 9 in) ses seviyesi	73 dB (A)			
Gürültü emisyonu seviyesi	101 dB (A)			
El titreşimi	<2,5 m/s ²	(98,4 in/s ²)	<2,5 m/s ²	(98,4 in/s ²)
Ayak titreşimi	<0,5 m/s ²	(19,7 in/s ²)	<0,5 m/s ²	(19,7 in/s ²)
Yakıt deposu kapasitesi	30 l	(8 gal ABD)	30 l	(8 gal ABD)
Hidrolik yağ deposu kapasitesi	75 l	(20 gal ABD)	75 l	(20 gal ABD)
Çalıştırma aküleri	12 V-74 Ah			
Diferansiyel kilidi	Evet			
Maksimum tirmanılabilir eğim	%40			
Bijon somunu torku	19 daN.m	(140 lbf.ft)	19 daN.m	(140 lbf.ft)
Sert zeminde maksimum zemin basıncı	8,42 daN/cm ²	1,737 lbf/ft ²	8,42 daN/cm ²	1,737 lbf/ft ²
Yumuşak zeminde maks. zemin basıncı	3,4 daN/cm ²	0,698 lbf/ft ²	3,4 daN/cm ²	0,698 lbf/ft ²
Düşük sürüş hızı	1,6 km/sa	(0,99 mph)	1,6 km/sa	(0,99 mph)
Yüksek sürüş hızı	5,5 km/sa	(3,42 mph)	5,5 km/sa	(3,42 mph)
Platform yükseltme süresi (boşken)	31 s		31 s	
Platform indirme süresi (boşken)	27 s		27 s	
Lastik tipi ve/veya boyutu	26 x 12 - 16,5			
Platformda manuel yanıl kuvvet	CE - AS : 400 N - 90 lbf		ANSI - CSA : 850 N / 193 lbf	

G - Teknik özellikler

COMPACT 12DX (COMPACT 3368RT) - Teknik özellikler

Makine Özellikler	COMPACT 12DX		COMPACT 3368RT	
	Metrik	İngiliz	Metrik	İngiliz
Katlanmış konumda makine uzunluğu	2,65 m	(8 ft 8 in)	2,65 m	(8 ft 8 in)
Makinenin toplam genişliği	1,77 m	(5 ft 10 in)	1,77 m	(5 ft 10 in)
Makine yüksekliği	2,55 m	(8 ft 4 in)	2,55 m	(8 ft 4 in)
Katlanmış halde yükseklik	1,70 m	(5 ft 7 in)	1,70 m	(5 ft 7 in)
Maksimum çalışma yüksekliği	12,15 m	(39 ft 10 in)	12,15 m	(39 ft 10 in)
Maksimum platform yüksekliği	10,15 m	(33 ft 4 in)	10,15 m	(33 ft 4 in)
Platform uzunluğu	2,49 m	(8 ft 2 in)	2,49 m	(8 ft 2 in)
Platform genişliği	1,54 m	(5 ft 1 in)	1,54 m	(5 ft 1 in)
Dış dönüş yarıçapı (aks geri çekilmemişken)	3,50 m	(11 ft 6 in)	3,50 m	(11 ft 6 in)
İç dönüş yarıçapı (akslar geri çekilmişken)	1,25 m	(4 ft 1 in)	1,25 m	(4 ft 1 in)
Tekerlek merkezleri arasındaki mesafe	1,87 m	(6 ft 2 in)	1,87 m	(6 ft 2 in)
Boşaltma CE – AS	3 °			
Nominal eğim ANSI – CSA			0 °	
Eğim uyarısı ANSI – CSA			2 °	
İzin verilen maksimum rüzgar hızı	45 km/sa	(28 mph)	45 km/sa	(28 mph)
Toplam ağırlık	4040 kg	(8908 lb)	4040 kg	(8908 lb)
Maksimum platform yükü	450 kg	(1000 lb)	450 kg	(1000 lb)
Uzatılmış halde kapasite	150 kg	(330 lb)	150 kg	(330 lb)
Platformdaki maksimum insan sayısı	3			
Uzatmadaki maksimum insan (bkz. uzatmada tavsiye edilen kapasite)	1			
Motor tipi	KUBOTA D1105-W1			
Motor gücü	18,5 kW (24,5 Hp)			
Rölantide motor gücü	9 kW (12 Hp)			
Rölantide yakıt tüketimi	260 g/kWh			
10 m'de (32 ft 9 in) ses seviyesi	73 dB (A)			
Gürültü emisyonu seviyesi	101 dB (A)			
El titreşimi	<2,5 m/s ²	(98,4 in/s ²)	<2,5 m/s ²	(98,4 in/s ²)
Ayak titreşimi	<0,5 m/s ²	(19,7 in/s ²)	<0,5 m/s ²	(19,7 in/s ²)
Yakıt deposu kapasitesi	30 l	(8 gal ABD)	30 l	(8 gal ABD)
Hidrolik yağ deposu kapasitesi	75 l	(20 gal ABD)	75 l	(20 gal ABD)
Çalıştırma akülü	12 V-74 Ah			
Diferansiyel kilidi	Evet			
Maksimum tırmanılabilir eğim	%40			
Bijon somunu torku	19 daN.m	(140 lbf.ft)	19 daN.m	(140 lbf.ft)
Sert zeminde maksimum zemin basıncı	6,1 daN/cm ²	1,258 lbf/ft ²	6,1 daN/cm ²	1,258 lbf/ft ²
Yumuşak zeminde maks. zemin basıncı	3,16 daN/cm ²	0,649 lbf/ft ²	3,16 daN/cm ²	0,649 lbf/ft ²
Düşük sürüş hızı	1,6 km/sa	(0,99 mph)	1,6 km/sa	(0,99 mph)
Yüksek sürüş hızı	5,5 km/sa	(3,42 mph)	5,5 km/sa	(3,42 mph)
Platform yükseltme süresi (boşken)	31 s			
Platform indirme süresi (boşken)	27 s			
Lastik tipi ve/veya boyutu	26 x 12 - 16,5			
Platformda manuel yanal kuvvet	CE - AS : 400 N - 90 lbf		ANSI - CSA : 675 N / 149 lbf	

G - Teknik özellikler

H12SX (HS3388RT) - Teknik özellikler

Makine Özellikler	H12SX		HS3388RT	
	Metrik	İngiliz	Metrik	İngiliz
Katlanmış konumda makine uzunluğu	4,18 m	(13 ft 9 in)	4,18 m	(13 ft 9 in)
Makinenin toplam genişliği	2,25 m	(7 ft 4 in)	2,25 m	(7 ft 4 in)
Makine yüksekliği	2,57 m	(8 ft 5 in)	2,57 m	(8 ft 5 in)
Maksimum zemin boşluğu	0,27 m	(0 ft 10 in)	0,27 m	(0 ft 10 in)
Maksimum çalışma yüksekliği	12,00 m	(39 ft 4 in)	12,00 m	(39 ft 4 in)
Maksimum platform yüksekliği	10,00 m	(32 ft 9 in)	10,00 m	(32 ft 9 in)
Platform uzunluğu	3,91 m	(12 ft 10 in)	3,91 m	(12 ft 10 in)
Platform genişliği	1,89 m	(6 ft 2 in)	1,89 m	(6 ft 2 in)
Dış dönüş yarıçapı (aks geri çekilmemişken)	4,96 m	(16 ft 3 in)	4,96 m	(16 ft 3 in)
İç dönüş yarıçapı (akslar geri çekilmemişken)	1,54 m	(5 ft 0 in)	1,54 m	(5 ft 0 in)
Tekerlek merkezleri arasındaki mesafe	2,75 m	(9 ft 0 in)	2,75 m	(9 ft 0 in)
Boşaltma CE - AS	5 °			
Nominal eğim ANSI - CSA			0 °	
Eğim uyarısı ANSI - CSA			2 °	
Toplam ağırlık	5640 kg	(12436 lb)	5640 kg	(12436 lb)
Maksimum platform yükü uzatması	Seçenek 1 900 kg	(1985 lb)	900 kg	(1985 lb)
Maksimum platform yükü uzatması	Seçenek 2 700 kg	(1543,23 lb)	700 kg	(1543,23 lb)
Uzatılmış halde kapasite	200 kg	(441 lb)	200 kg	(441 lb)
Platformdaki maksimum insan sayısı	Maksimum 4	Bölüm C 4.1.1 Özel etiketler H12SX (HS3388RT)		
Motor tipi	Dizel - HATZ 2L41C			
Motor gücü	23,1 kW	(31 Hp)	23,1 kW	(31 Hp)
Rölanide motor gücü	11,3 kW	(15 Hp)	11,3 kW	(15 Hp)
Maksimum tüketim	238 g/kWh			
Rölanide yakıt tüketimi	232 g/kWh			
Motor tipi	Dizel - PERKINS 403C15			
Motor gücü	22,3 kW	(30 Hp)	22,3 kW	(30 Hp)
Maksimum tüketim	260 g/kWh			
Yakıt deposu kapasitesi	65 l	(17 gal ABD)	65 l	(17 gal ABD)
Hidrolik yağ deposu kapasitesi	100 l	(26 gal ABD)	100 l	(26 gal ABD)
Çalıştırma aküleri	12 V-95 Ah			
Diferansiyel kilidi	Evet			
Maksimum tırmanılabilir eğim	% 40			
Lastik tipi ve/veya boyutu	Dişli lastikler-10 x 16,5"			
Bijon somunu torku	32 daN.m	(236 lbf.ft)	32 daN.m	(236 lbf.ft)
Sert zeminde maksimum zemin basıncı	11 daN/cm ²	2,25 lbf/ft ²	11 daN/cm ²	2,25 lbf/ft ²
Yumuşak zeminde maks. zemin basıncı	6,5 daN/cm ²	1,33 lbf/ft ²	6,5 daN/cm ²	1,33 lbf/ft ²
Düşük sürüş hızı	1,6 km/sa	(1 mph)	1,6 km/sa	(1 mph)
Orta hızda sürüş	3,2 km/sa	(2 mph)	3,2 km/sa	(2 mph)
Yüksek sürüş hızı	6 km/sa	(3,7 mph)	6 km/sa	(3,7 mph)
Platform yükseltme süresi (boşken)	43 s			
Platform indirme süresi (boşken)	65 s			
10 m'de (32 ft 9 in) ses seviyesi	69,7 dB (A)			
Gürültü emisyonu seviyesi-HATZ	104 dB(A)			

G - Teknik özellikler

A

B

C

D

E

F

G

H

I

Makine Özellikler	H12SX		HS3388RT	
	Metrik	İngiliz	Metrik	İngiliz
Gürültü emisyonu seviyesi-PERKINS			103dB(A)	
El titreşimi	<2,5 m/s ²	(98 in/s ²)	<2,5 m/s ²	(98 in/s ²)
Ayak titreşimi	<0,5 m/s ²	(19 in/s ²)	<0,5 m/s ²	(19 in/s ²)
Platformda manuel yanal kuvvet	CE - AS : 400 N - 90 lbf		ANSI - CSA : 1020 N / 231 lbf	

G - Teknik özellikler

H15SX (HS4388RT) - Teknik özellikler

Makine Özellikler	H15SX		HS4388RT	
	Metrik	İngiliz	Metrik	İngiliz
Katlanmış konumda makine uzunluğu	4,18 m	(13 ft 9 in)	4,18 m	(13 ft 9 in)
Makinenin toplam genişliği	2,25 m	(7 ft 4 in)	2,25 m	(7 ft 4 in)
Makine yüksekliği	2,77 m	(9 ft 1 in)	2,77 m	(9 ft 1 in)
Maksimum zemin boşluğu	0,27 m	(0 ft 10 in)	0,27 m	(0 ft 10 in)
Maksimum çalışma yüksekliği	15,00 m	(49 ft 2 in)	15,00 m	(49 ft 2 in)
Maksimum platform yüksekliği	13,00 m	(42 ft 7 in)	13,00 m	(42 ft 7 in)
Platform uzunluğu	4,00 m	(13 ft 1 in)	4,00 m	(13 ft 1 in)
Platform genişliği	1,89 m	(6 ft 2 in)	1,89 m	(6 ft 2 in)
Dış dönüş yarıçapı (aks geri çekilmemişken)	4,96 m	(16 ft 3 in)	4,96 m	(16 ft 3 in)
İç dönüş yarıçapı (aksler geri çekilmemişken)	1,54 m	(5 ft 1 in)	1,54 m	(5 ft 1 in)
Tekerlek merkezleri arasındaki mesafe	2,75 m	(9 ft 0 in)	2,75 m	(9 ft 0 in)
Boşaltma CE – AS	5 °			
Nominal eğim ANSI – CSA			0 °	
Eğim uyarısı ANSI – CSA			2 °	
İzin verilen maksimum rüzgar hızı	45 km/sa	(28 mph)	45 km/sa	(28 mph)
Toplam ağırlık	6340 kg	(13980 lb)	6340 kg	(13980 lb)
Maksimum platform yükü uzatması	Seçenek 1 700 kg	(1544 lb)	700 kg	(1544 lb)
Maksimum platform yükü uzatması	Seçenek 2 500 kg	(1102,3 lb)	500 kg	(1102,3 lb)
Uzatılmış halde kapasite	200 kg	(441 lb)	200 kg	(441 lb)
Platformdaki maksimum insan sayısı	Maksimum 4  Bölüm C 4.1.1 Özel etiketler H12SX (HS3388RT)			
Motor tipi	Dizel - HATZ 2L41C			
Motor gücü	23,1 kW	(31 Hp)	23,1 kW	(31 Hp)
Rölanide motor gücü	11,3 kW	(15 Hp)	11,3 kW	(15 Hp)
Maksimum tüketim	238 g/kWh			
Rölanide yakıt tüketimi	232 g/kWh			
Gürültü emisyonu seviyesi	104 dB (A)			
10 m'de (32 ft 9 in) ses seviyesi	69,7 dB (A)			
Motor tipi	Dizel - PERKINS 403C15			
Motor gücü	22,3 kW	(30 Hp)	22,3 kW	(30 Hp)
Maksimum tüketim	260 g/kWh			
Gürültü emisyonu seviyesi	104 dB (A)			
10 m'de (32 ft 9 in) ses seviyesi	69,7 dB (A)			
Yakıt deposu kapasitesi	65 l (17 gal ABD)	65 l (17 gal ABD)		
Hidrolik yağ deposu kapasitesi	100 l (26 gal ABD)	100 l (26 gal ABD)		
Çalıştırma aküleri	12 V-95 Ah			
Diferansiyel kilidi	Evet			
Maksimum tırmanılabilir eğim	%40			
Lastik tipi ve/veya boyutu	Dişli lastikler-10 x 16,5"			
Bijon somunu torku	32 daN.m	(236 lbf.ft)	32 daN.m	(236 lbf.ft)
Sert zeminde maksimum zemin basıncı	12 daN/cm ²	2,46 lbf/ft ²	12 daN/cm ²	2,46 lbf/ft ²
Yumuşak zeminde maks. zemin basıncı	6,5 daN/cm ²	1,33 lbf/ft ²	6,5 daN/cm ²	1,33 lbf/ft ²
Düşük sürüş hızı	1,6 km/sa	(0,99 mph)	1,6 km/sa	(0,99 mph)
Yüksek sürüş hızı	6 km/sa	(3,73 mph)	6 km/sa	(3,73 mph)

G - Teknik özellikler

A

B

C

D

E

F

G

H

I

»

Makine Özellikler	H15SX		HS4388RT	
	Metrik	İngiliz	Metrik	İngiliz
Platform yükseltme süresi (boşken)			46 s	
Platform indirme süresi (boşken)			57 s	
El titreşimi	<2,5 m/s ²	(98 in/s ²)	<2,5 m/s ²	(98 in/s ²)
Ayak titreşimi	<0,5 m/s ²	(19 in/s ²)	<0,5 m/s ²	(19 in/s ²)
Platformda manuel yanal kuvvet	CE - AS : 400 N - 90 lbf		ANSI - CSA : 725 N / 165 lbf	

G - Teknik özellikler

H18SX (HS5388RT) - Teknik özellikler

Makine Özellikler	H18SX		H18SX	
	Metrik	İngiliz	Metrik	İngiliz
Katlanmış konumda makine uzunluğu	4,18 m	(13 ft 9 in)	4,18 m	(13 ft 9 in)
Makinenin toplam genişliği	2,25 m	(7 ft 4 in)	2,25 m	(7 ft 4 in)
Makine yüksekliği	2,97 m	(9 ft 8 in)	2,97 m	(9 ft 8 in)
Maksimum zemin boşluğu	0,27 m	(0 ft 10 in)	0,27 m	(0 ft 10 in)
Maksimum çalışma yüksekliği	18,00 m	(59 ft 0 in)	18,00 m	(59 ft 0 in)
Maksimum platform yüksekliği	16,00 m	(52 ft 5 in)	16,00 m	(52 ft 5 in)
Platform uzunluğu	4,00 m	(13 ft 1 in)	4,00 m	(13 ft 1 in)
Platform genişliği	1,89 m	(6 ft 2 in)	1,89 m	(6 ft 2 in)
Dış dönüş yarıçapı (aks geri çekilmemişken)	4,96 m	(16 ft 3 in)	4,96 m	(16 ft 3 in)
İç dönüş yarıçapı (akslar geri çekilmişken)	1,54 m	(5 ft 1 in)	1,54 m	(5 ft 1 in)
Tekerlek merkezleri arasındaki mesafe	2,75 m	(9 ft 0 in)	2,75 m	(9 ft 0 in)
Boşaltma CE - AS	3 °			
Nominal eğim ANSI - CSA	0 °			
Eğim uyarısı ANSI - CSA	2 °			
İzin verilen maksimum rüzgar hızı	45 km/sa	(28 mph)	45 km/sa	(28 mph)
Toplam ağırlık	7300 kg	(16093,7 lb)	7300 kg	(16093,7 lb)
Maksimum platform yükü uzatması Seçenek 1	600 kg	(1323 lb)	600 kg	(1323 lb)
Maksimum platform yükü uzatması 2	500 kg	(1102,3 lb)	500 kg	(1102,3 lb)
Uzatılmış halde kapasite	200 kg	(441 lb)	200 kg	(441 lb)
Platformdaki maksimum insan sayısı	Maksimum 4 Bölüm C 4.1.1 Özel etiketler H12SX (HS3388RT)			
Motor tipi	Dizel - HATZ 2L41C			
Motor gücü	23,1 kW	(31 Hp)	23,1 kW	(31 Hp)
Rölatide motor gücü	11,3 kW	(15 Hp)	11,3 kW	(15 Hp)
Maksimum tüketim	238 g/kWh			
Rölatide yakıt tüketimi	232 g/kWh			
Gürültü emisyonu seviyesi	<104 dB (A)			
10 m'de (32 ft 9 in) ses seviyesi	<69,7 dB (A)			
Motor tipi	Dizel - PERKINS 403C15			
Motor gücü	22,3 kW	(30 Hp)	22,3 kW	(30 Hp)
Maksimum tüketim	260 g/kWh			
Gürültü emisyonu seviyesi	<103 dB (A)			
10 m'de (32 ft 9 in) ses seviyesi	<72 dB (A)			
Yakıt deposu kapasitesi	65 l	(17 gal ABD)	65 l	(17 gal ABD)
Hidrolik yağ deposu kapasitesi	100 l	(26 gal ABD)	100 l	(26 gal ABD)
Çalıştırma aküleri	12 V-95 Ah			
Diferansiyel kilidi	Yes			
Maksimum tirmanılabilir eğim	40 %			
Lastik tipi ve/veya boyutu	Dişli lastikler-10 x 16,5"			
Bijon somunu torku	32 daN.m	(236 lbf.ft)	32 daN.m	(236 lbf.ft)
Sert zeminde maksimum zemin basıncı	16 daN/cm ²	3,28 lbf/ft ²	16 daN/cm ²	3,28 lbf/ft ²
Yumuşak zeminde maks. zemin basıncı	7,5 daN/cm ²	1,54 lbf/ft ²	7,5 daN/cm ²	1,54 lbf/ft ²
Düşük sürüş hızı	1,6 km/sa	(0,99 mph)	1,6 km/sa	(0,99 mph)
Yüksek sürüş hızı	6 km/sa	(3,73 mph)	6 km/sa	(3,73 mph)
Platform yükseltme süresi (boşken)	60 s			

G

- Teknik özellikler

A

B

C

D

E

F

G

H

I

Makine Özellikler	H18SX		H18SX	
	Metrik	İngiliz	Metrik	İngiliz
Platform indirme süresi (boşken)			60 s	
El titreşimi	<2,5 m/s ²	(98 in/s ²)	<2,5 m/s ²	(98 in/s ²)
Ayak titreşimi	<0,5 m/s ²	(19 in/s ²)	<0,5 m/s ²	(19 in/s ²)
Platformda manuel yanal kuvvet	CE - AS : 400 N - 90 lbf		ANSI - CSA : 725 N / 165 lbf	

G - Teknik özellikler

H12SXL (HS3388RTXL) - Teknik özellikler

Makine Özellikler	H12SXL		HS3388RTXL	
	Metrik	İngiliz	Metrik	İngiliz
Katlanmış konumda makine uzunluğu	5,3 m	(17 ft 5 in)	5,3 m	(17 ft 5 in)
Makinenin toplam genişliği	2,25 m	(7 ft 4 in)	2,25 m	(7 ft 4 in)
Makine yüksekliği	2,57 m	(8 ft 5 in)	2,57 m	(8 ft 5 in)
Maksimum zemin boşluğu	0,27 m	(0 ft 10 in)	0,27 m	(0 ft 10 in)
Maksimum çalışma yüksekliği	12,00 m	(39 ft 4 in)	12,00 m	(39 ft 4 in)
Maksimum platform yüksekliği	10,00 m	(32 ft 9 in)	10,00 m	(32 ft 9 in)
Platform uzunluğu	5,30 m	(17 ft 4 in)	5,30 m	(17 ft 4 in)
Platform genişliği	1,89 m	(6 ft 2 in)	1,89 m	(6 ft 2 in)
Dış dönüş yarıçapı (aks geri çekilmemişken)	6,20 m	(20 ft 4 in)	6,20 m	(20 ft 4 in)
İç dönüş yarıçapı (akstar geri çekilmişken)	2,00 m	(6 ft 6 in)	2,00 m	(6 ft 6 in)
Tekerlek merkezleri arasındaki mesafe	2,75 m	(9 ft 0 in)	2,75 m	(9 ft 0 in)
Boşaltma CE - AS	2 °			
Nominal eğim ANSI - CSA			0 °	
Eğim uyarısı ANSI - CSA			2 °	
İzin verilen maksimum rüzgar hızı	45	(28 mph)	45 km/sa	(28 mph)
Toplam ağırlık	5700 kg	(12566,3 lb)	5700 kg	(12566,3 lb)
Maksimum platform yükü	700 kg	(1543,23 lb)	700 kg	(1543,23 lb)
Uzatıldığında yük kapasitesi	700 kg	(1543,23 lb)	700 kg	(1543,23 lb)
Platformdaki maksimum insan sayısı	Maksimum 4 Bölüm C 4.1.1 Özel etiketler H12SX (HS3388RT)			
Motor tipi	Dizel - HATZ 2L41C			
Motor gücü	24 kW	(32 Hp)	24 kW	(32 Hp)
Rölatide motor gücü	15 kW	(20 Hp)	15 kW	(20 Hp)
Rölatide yakıt tüketimi	232 g/kWh			
Yakıt deposu kapasitesi	65 l	(17 gal ABD)	65 l	(17 gal ABD)
Hidrolik yağ deposu kapasitesi	100 l	(26 gal ABD)	100 l	(26 gal ABD)
Çalıştırma aküleri	12 V-95 Ah			
Diferansiyel kilidi	Evet			
Maksimum tırmanılabilir eğim	%40			
Lastik tipi ve/veya boyutu	Dolgu lastik-10 x 16,5"			
Bijon somunu torku	32 daN.m	(236 lbf.ft)	32 daN.m	(236 lbf.ft)
Sert zeminde maksimum zemin basıncı	9,2 daN/cm ²	1,88 lbf/ft ²	9,2 daN/cm ²	1,88 lbf/ft ²
Yumuşak zeminde maks. zemin basıncı	5,5 daN/cm ²	1,13 lbf/ft ²	5,5 daN/cm ²	1,13 lbf/ft ²
Düşük sürüş hızı	1,6 km/sa	(1 mph)	1,6 km/sa	(1 mph)
Yüksek sürüş hızı	6 km/sa	(3,7 mph)	6 km/sa	(3,7 mph)
Platform yükseltme süresi (boşken)	43 s			
Platform indirme süresi (boşken)	65 s			
El titreşimi	<2,5 m/s ²	(98 in/s ²)	<2,5 m/s ²	(98 in/s ²)
Ayak titreşimi	<0,5 m/s ²	(19 in/s ²)	<0,5 m/s ²	(19 in/s ²)
10 m'de (32 ft 9 in) ses seviyesi	69,7 dB (A)			
Gürültü emisyonu seviyesi	104 dB (A)			
Platformda manuel yanıl kuvvet	CE - AS : 400 N - 90 lbf		ANSI - CSA : 1020 N / 231 lbf	

G - Teknik özellikler

A

B

C

D

E

F

G

H

I

H15SXL (HS4388RTXL) - Teknik özellikler

Makine Özellikler	H15SXL		HS4388RTXL	
	Metrik	İngiliz	Metrik	İngiliz
Katlanmış konumda makine uzunluğu	5,3 m	(17 ft 5 in)	5,3 m	(17 ft 5 in)
Makinenin toplam genişliği	2,25 m	(7 ft 4 in)	2,25 m	(7 ft 4 in)
Makine yüksekliği	2,77 m	(9 ft 1 in)	2,77 m	(9 ft 1 in)
Maksimum zemin boşluğu	0,27 m	(0 ft 10 in)	0,27 m	(0 ft 10 in)
Maksimum çalışma yüksekliği	15,00 m	(49 ft 2 in)	15,00 m	(49 ft 2 in)
Maksimum platform yüksekliği	13,00 m	(42 ft 7 in)	13,00 m	(42 ft 7 in)
Platform uzunluğu	5,30 m	(17 ft 4 in)	5,30 m	(17 ft 4 in)
Platform genişliği	1,89 m	(6 ft 2 in)	1,89 m	(6 ft 2 in)
Dış dönüş yarıçapı (aks geri çekilmemişken)	6,20 m	(20 ft 4 in)	6,20 m	(20 ft 4 in)
İç dönüş yarıçapı (akslar geri çekilmemişken)	2,00 m	(6 ft 6 in)	2,00 m	(6 ft 6 in)
Tekerlek merkezleri arasındaki mesafe	2,75 m	(9 ft 0 in)	2,75 m	(9 ft 0 in)
Boşaltma CE - AS	2 °			
Nominal eğim ANSI - CSA			0 °	
Eğim uyarısı ANSI - CSA			2 °	
İzin verilen maksimum rüzgar hızı	45 km/sa	(28 mph)	45 km/sa	(28 mph)
Toplam ağırlık	6530 kg	(14396,1 lb)	6530 kg	(14396,1 lb)
Maksimum platform yükü	500 kg	(1102,3 lb)	500 kg	(1102,3 lb)
Uzatıldığında yük kapasitesi	500 kg	(1102,3 lb)	500 kg	(1102,3 lb)
Platformdaki maksimum insan sayısı	Maksimum 4 Bölüm C 4.1.1 Özel etiketler H12SX (HS3388RT)			
Motor tipi	Dizel - HATZ 2L41C			
Motor gücü	24 kW	(32 Hp)	24 kW	(32 Hp)
Rölanide motor gücü	15 kW	(20 Hp)	15 kW	(20 Hp)
Rölanide yakıt tüketimi	232 g/kWh			
Yakıt deposu kapasitesi	65 l	(17 gal ABD)	65 l	(17 gal ABD)
Hidrolik yağ deposu kapasitesi	100 l	(26 gal ABD)	100 l	(26 gal ABD)
Çalıştırma aküleri	12 V-95 Ah			
Diferansiyel kilidi	Evet			
Maksimum tırmanılabilir eğim	%40			
Lastik tipi ve/veya boyutu	Dolma lastik -10 x 16,5"			
Bijon somunu torku	32 daN.m	(236 lbf.ft)	32 daN.m	(236 lbf.ft)
Sert zeminde maksimum zemin basıncı	9,2 daN/cm ²	1,88 lbf/ft ²	9,2 daN/cm ²	1,88 lbf/ft ²
Yumuşak zeminde maks. zemin basıncı	5,5 daN/cm ²	1,13 lbf/ft ²	5,5 daN/cm ²	1,13 lbf/ft ²
Düşük sürüş hızı	1,6 km/sa	(1 mph)	1,6 km/sa	(1 mph)
Yüksek sürüş hızı	6 km/sa	(3,7 mph)	6 km/sa	(3,7 mph)
Platform yükseltme süresi (boşken)	46 s			
Platform indirme süresi (boşken)	57 s			
El titreşimi	<2,5 m/s ²	(98 in/s ²)	<2,5 m/s ²	(98 in/s ²)
Ayak titreşimi	<0,5 m/s ²	(19 in/s ²)	<0,5 m/s ²	(19 in/s ²)
10 m'de (32 ft 9 in) ses seviyesi	66,69,7 dB (A)			
Gürültü emisyonu seviyesi	104 dB (A)			
Platformda manuel yanıl kuvvet	CE - AS : 400 N - 90 lbf		ANSI - CSA : 725 N / 165 lbf	

G - Teknik özellikler

H18SXL (HS5388RTXL) - Teknik özellikler

Makine Özellikleri	H18SXL		HS5388RTXL	
	Metrik	İngiliz	Metrik	İngiliz
Katlanmış konumda makine uzunluğu	5,3 m	(17 ft 5 in)	5,3 m	(17 ft 5 in)
Makinenin toplam genişliği	2,25 m	(7 ft 4 in)	2,25 m	(7 ft 4 in)
Makine yüksekliği	2,97 m	(9 ft 8 in)	2,97 m	(9 ft 8 in)
Maksimum zemin boşluğu	0,27 m	(0 ft 10 in)	0,27 m	(0 ft 10 in)
Maksimum çalışma yüksekliği	18,00 m	(59 ft 0 in)	18,00 m	(59 ft 0 in)
Maksimum platform yüksekliği	16,00 m	(52 ft 5 in)	16,00 m	(52 ft 5 in)
Platform uzunluğu	5,30 m	(17 ft 4 in)	5,30 m	(17 ft 4 in)
Platform genişliği	1,89 m	(6 ft 2 in)	1,89 m	(6 ft 2 in)
Dış dönüş yarıçapı (aks geri çekilmemişken)	6,20 m	(20 ft 4 in)	6,20 m	(20 ft 4 in)
İç dönüş yarıçapı (akslar geri çekilmişken)	2,00 m	(6 ft 6 in)	2,00 m	(6 ft 6 in)
Tekerlek merkezleri arasındaki mesafe	2,75 m	(9 ft 0 in)	2,75 m	(9 ft 0 in)
Boşaltma CE - AS	2 °			
Nominal eğim ANSI - CSA			0 °	
Eğim uyarısı ANSI - CSA			2 °	
İzin verilen maksimum rüzgar hızı	45	(28 mph)	45 km/sa	(28 mph)
Toplam ağırlık	7490 kg	(16512,6 lb)	7490 kg	(16512,6 lb)
Maksimum platform yükü	500 kg	(1102,3 lb)	500 kg	(1102,3 lb)
Uzatıldığında yük kapasitesi	500 kg	(1102,3 lb)	500 kg	(1102,3 lb)
Platformdaki maksimum insan platform	Maksimum 4 Bölüm C 4.1.1 Özel etiketler H12SX (HS3388RT)			
Motor tipi	Dizel - HATZ 2L41C			
Motor gücü	24 kW	(32 Hp)	24 kW	(32 Hp)
Rölanide motor gücü	15 kW	(20 Hp)	15 kW	(20 Hp)
Rölanide yakıt tüketimi	232 g/kWh			
Yakıt deposu kapasitesi	65 l	(17 gal ABD)	65 l	(17 gal ABD)
Hidrolik yağ deposu kapasitesi	100 l	(26 gal ABD)	100 l	(26 gal ABD)
Çalıştırma aküleri	12 V-95 Ah			
Diferansiyel kilidi	Evet			
Maksimum tırmanılabilir eğim	%40			
Lastik tipi ve/veya boyutu	Dolma lastik -10 x 16,5"			
Bijon somunu torku	32 daN.m	(236 lbf.ft)	32 daN.m	(236 lbf.ft)
Sert zeminde maksimum zemin basıncı	9,6 daN/cm ²	1,97 lbf/ft ²	9,6 daN/cm ²	1,97 lbf/ft ²
Yumuşak zeminde maks. zemin basıncı	5,7 daN/cm ²	1,17 lbf/ft ²	5,7 daN/cm ²	1,17 lbf/ft ²
Düşük sürüş hızı	1,6 km/sa	(1 mph)	1,6 km/sa	(1 mph)
Yüksek sürüş hızı	6 km/sa	(3,7 mph)	6 km/sa	(3,7 mph)
Platform yükseltme süresi (boşken)	60 s			
Platform indirme süresi (boşken)	60 s			
E1 titreşimi	<2,5 m/s ²	(98 in/s ²)	<2,5 m/s ²	(98 in/s ²)
Ayak titreşimi	<0,5 m/s ²	(19 in/s ²)	<0,5 m/s ²	(19 in/s ²)
10 m'de (32 ft 9 in) ses seviyesi	69,7 dB (A)			
Gürültü emisyonu seviyesi	104 dB (A)			
Platformda manuel yanal kuvvet	CE - AS : 400 N - 90 lbf		ANSI - CSA : 725 N / 165 lbf	

G

- Teknik özellikler

2 - Genel boyutlar

Genel şema, COMPACT 10DX (COMPACT 2668RT) -COMPACT 12DX (COMPACT 3368RT)

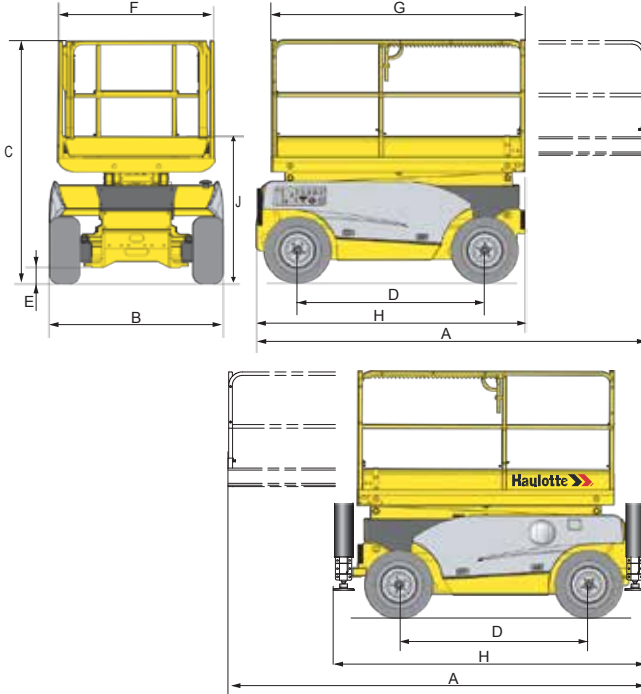

Genel boyut özellikleri

İşaret	COMPACT 10DX (COMPACT 2668RT)		COMPACT 12DX (COMPACT 3368RT)	
	Metre	Feet inç	Metre	Feet inç
A	3,70	12 ft 2 in	3,70	12 ft 2 in
B	1,77	5 ft 10 in	1,77	5 ft 10 in
C	2,43	8 ft 0 in	2,55	8 ft 4 in
D	1,87	6 ft 2 in	1,87	6 ft 2 in
E	0,15	0 ft 6 in	0,15	0 ft 6 in
F x G	2,49 x 1,54	8 ft 2 in x 5 ft 1 in	2,49 x 1,54	8 ft 2 in x 5 ft 1 in
H	3,17	10 ft 5 in	3,17	10 ft 5 in
J	1,57	5 ft 2 in	1,70	5 ft 7 in

G

- Teknik özellikler

Genel şema, H12SX (HS3388RT) - H15SX (HS4388RT) - H18SX (HS5388RT)

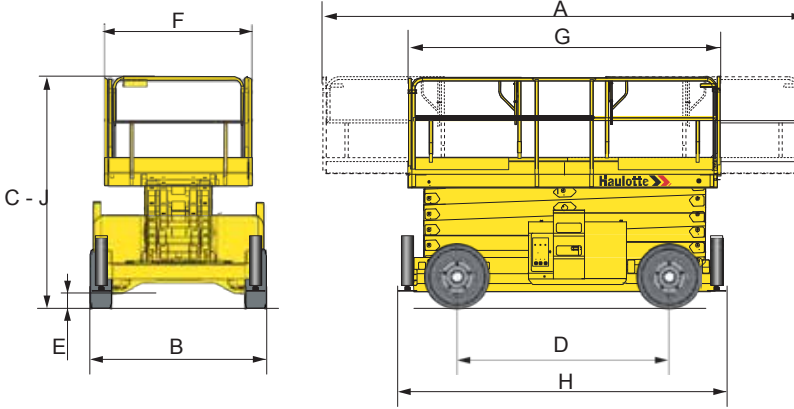

Genel boyut özellikleri

İşaret	H12SX (HS3388RT)		H15SX (HS4388RT)	
	Metre	Feet inç	Metre	Feet inç
A	6,00	19 ft 8 in	6,00	19 ft 8 in
B	2,25	7 ft 4 in	2,25	7 ft 4 in
C	2,57	8 ft 5 in	2,77	9 ft 1 in
D	2,75	9 ft 0 in	2,75	9 ft 0 in
E	0,27	0 ft 10 in	0,27	0 ft 10 in
F x G	4,00 x 1,89	13 ft 1 in x 6 ft 2 in	4,00 x 1,89	13 ft 1 in x 6 ft 2 in
H	4,18	13 ft 8 in	4,18	13 ft 8 in
J	2,57	8 ft 5 in	2,77	9 ft 1 in

Genel boyut özellikleri

İşaret	H18SX (HS5388RT)	
	Metre	Feet inç
A	6,00	19 ft 8 in
B	2,25	7 ft 4 in
C	2,97	9 ft 8 in
D	2,75	9 ft 0 in
E	0,27	0 ft 10 in
F x G	4,00 x 1,89	13 ft 1 in x 6 ft 2 in
H	4,18	13 ft 8 in
J	2,97	9 ft 8 in

G

- Teknik özellikler

Genel şema, H12SXL (HS3388RTXL) -H15SXL (HS4388RTXL) -H18SXL (HS5388RTXL)

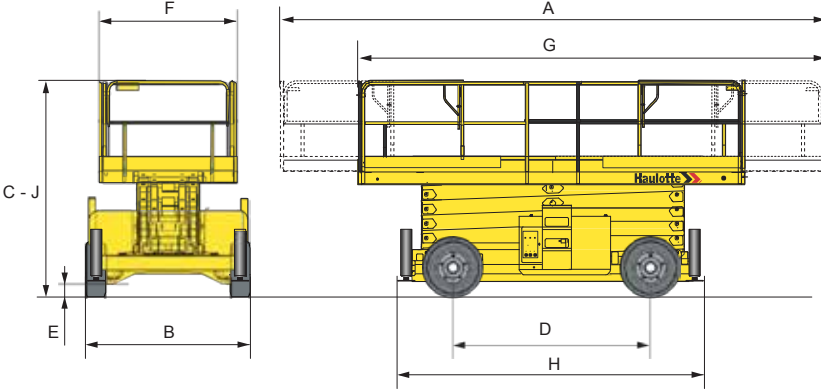

Genel boyut özellikleri

İşaret	H12SXL (HS3388RTL)		H15SXL (HS4388RTL)	
	Metre	Feet inç	Metre	Feet inç
A	7,30	23 ft 11 in	7,30	23 ft 11 in
B	2,25	7 ft 4 in	2,25	7 ft 4 in
C	2,57	8 ft 5 in	2,77	9 ft 1 in
D	2,75	9 ft 0 in	2,75	9 ft 0 in
E	0,27	0 ft 10 in	0,27	0 ft 10 in
F x G	5,30 x 1,89	17 ft 4 in x 6 ft 2 in	5,30 x 1,89	17 ft 4 in x 6 ft 2 in
H	4,18	13 ft 8 in	4,18	13 ft 8 in
J	2,57	8 ft 5 in	2,77	9 ft 1 in

Genel boyut özellikleri

İşaret	H18SXL (HS5388RTL)	
	Metre	Feet inç
A	7,30	23 ft 11 in
B	2,25	7 ft 4 in
C	2,97	9 ft 8 in
D	2,75	9 ft 0 in
E	0,27	0 ft 10 in
F x G	5,30 x 1,89	17 ft 4 in x 6 ft 2 in
H	4,18	13 ft 8 in
J	2,97	9 ft 8 in

G - Teknik özellikler

3 - Çalışma alanı

3.1 - COMPACT 10DX (COMPACT 2668RT)

Çalışma alanı

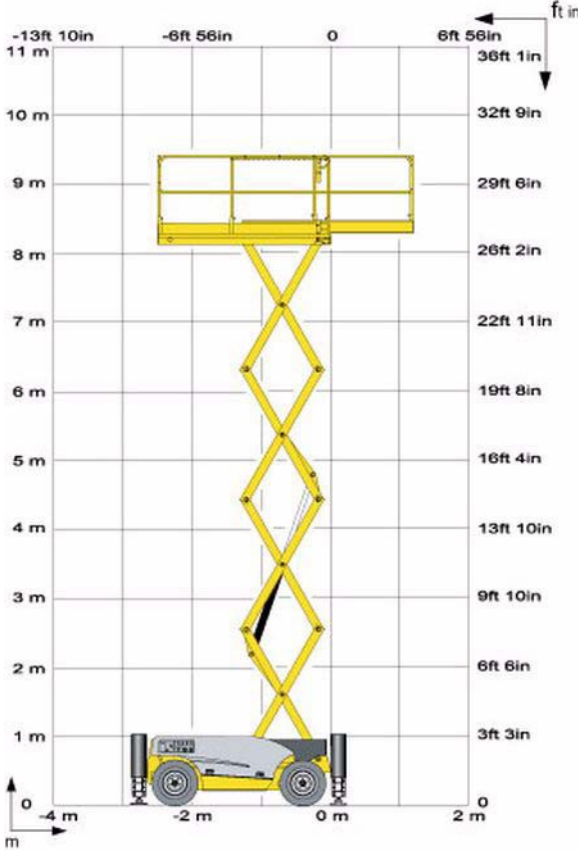

G

- Teknik özellikler

3.2 - COMPACT 12DX (COMPACT 3368RT)

Çalışma alanı

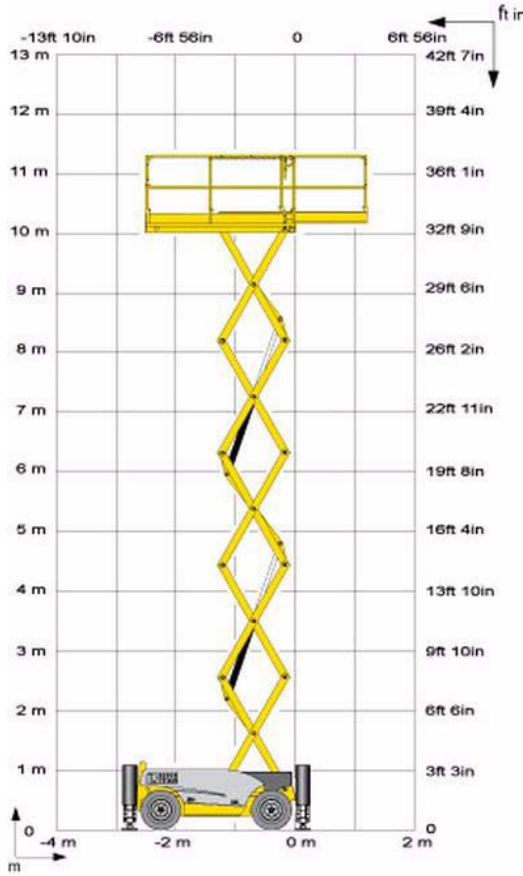

G - Teknik özellikler

3.3 - H12SX (HS3388RT)

Çalışma alanı

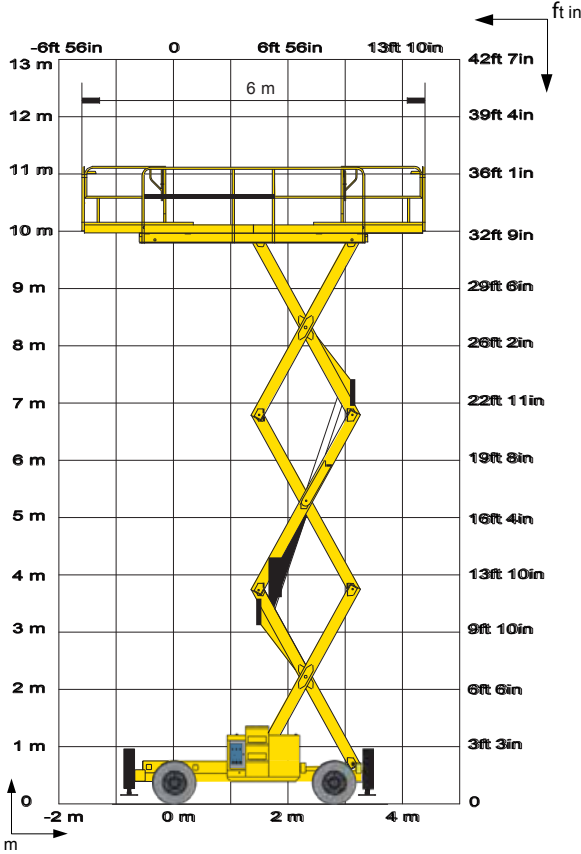

G - Teknik özellikler

3.4 - H15SX (HS4388RT)

Çalışma alanı

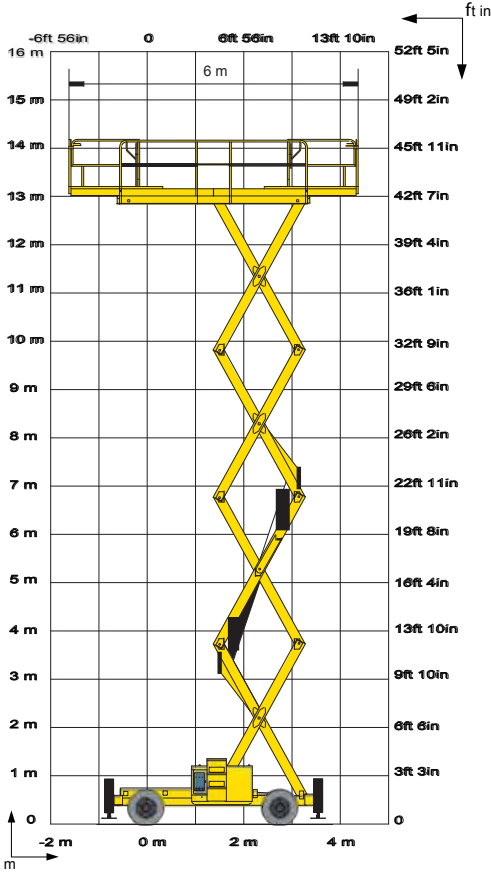

G

- Teknik özellikler

3.5 - H18SX (HS5388RT)

Çalışma alanı

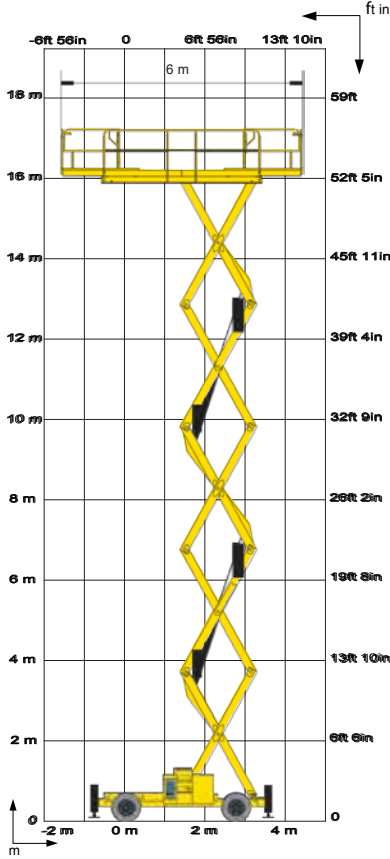

G - Teknik özellikler

3.6 - H12SXL (HS3388RTXL)

Çalışma alanı

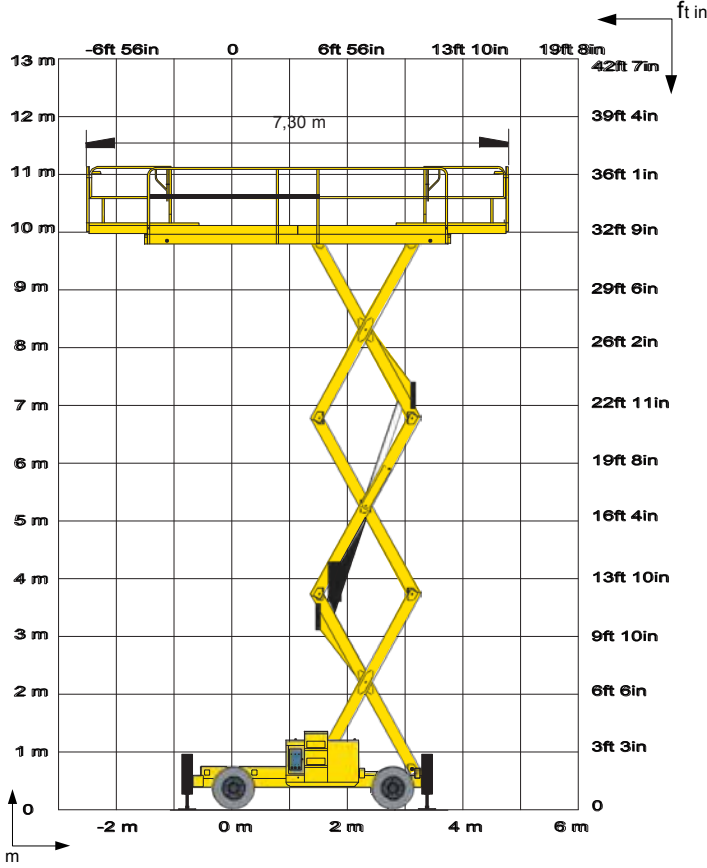

G

- Teknik özellikler

3.7 - H15SXL (HS4388RTL)

Çalışma alanı

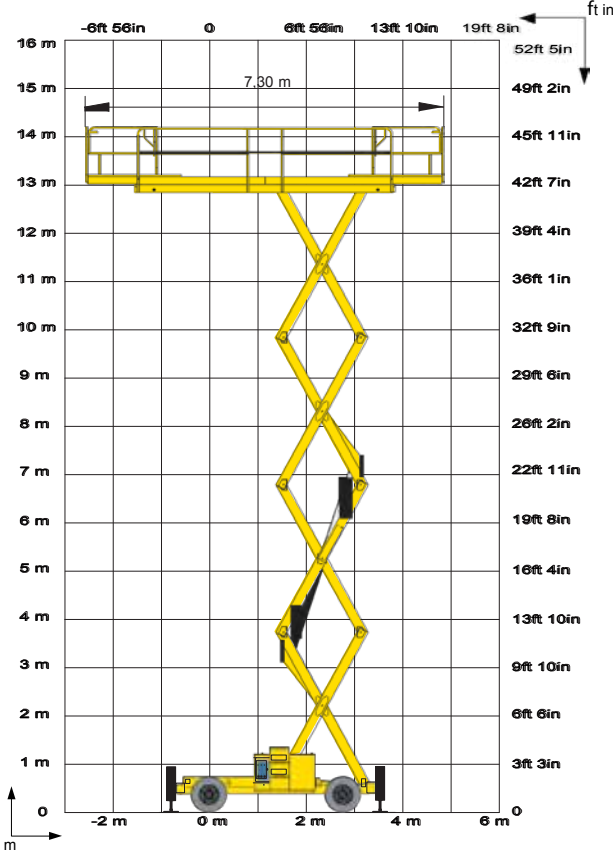

G

- Teknik özellikler

3.8 - H18SXL (HS5388RTXL)

Çalışma alanı

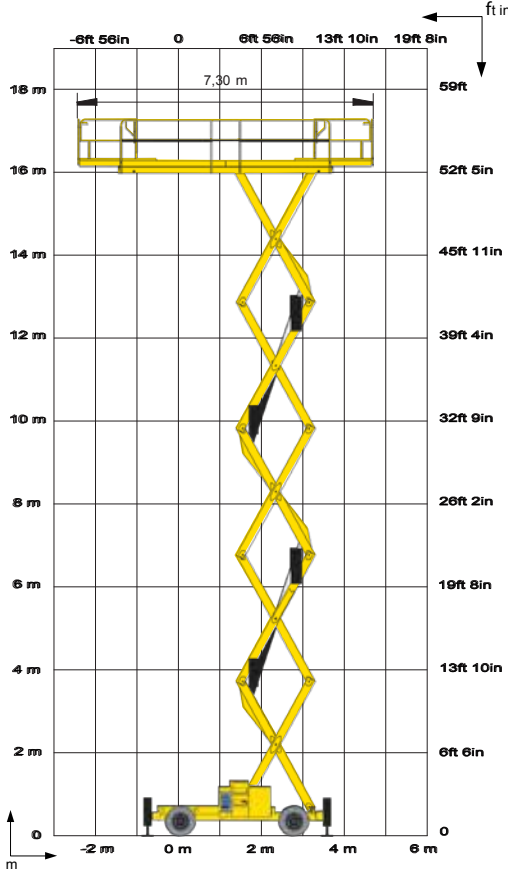

G - Teknik özellikler

4 - AS - CE standardına özel hususlar

Aşağıdaki durumların gerçekleşmesinin ardından belirtilen testler yapılmalıdır:

- Ciddi düzeydeki bir teknik işlem.
- Makinedeki önemli bir parça arızasından kaynaklanan bir kaza.



- Aşağıdaki testler, güvenli koşullarda bir uzman tarafından gerçekleştirilmelidir.
- Sonuçlar eksiksiz bir şekilde kaydedilmelidir.

Devrilmesini önlemek için test esnasında makine sabitlenmelidir (bir zincir veya tespitleme noktasıyla).

4.1 - AŞIRI YÜK TESTİ

Aşırı yük testi, normal yükün %125'i ile gerçekleştirilir. Test bilgileri için AS1418.10 standardı, paragraf 1.12.3'e bakın.

Yük tablosu

Makine	Test yükü	
	Pound (lb)	Kilogram (kg)
COMPACT 10DX (COMPACT 2668RT)	1557	706,25
COMPACT 12DX (COMPACT 3368RT)	1240,1	562,50
H12SX(L) (HS3388RT(XL))	1929	875
H15SX(L) (HS4388RT(XL)) H18SX(L) (HS3388RT(XL))	1377,8	625



Makinede herhangi bir kalıcı şekil değişikliği işareti görülmemelidir.

Testler optimum koşullarda bir uzman tarafından gerçekleştirilmeli ve sonuçlar eksiksiz bir şekilde kaydedilmelidir.

4.2 - FONKSİYONEL TEST

Fonksiyonel testlerde aşağıdakiler doğrulanmalıdır: :

- Makine, nominal yükü taşıırken tüm hareketleri sarsılma olmaksızın yapabilmektedir.
- Tüm güvenlik sistemleri doğru çalışmaktadır.
- İzin verilen maksimum çalışma hızları aşılmamaktadır.

G - Teknik özellikler

4.3 - STABİLİTE TESTİ



Stabilite testi, elverişsiz koşullarda makinenin stabil olduğunu kanıtlamaya yöneliktir. Makinenin devrildiği moment, makinenin en elverişsiz konumu ile yükler bir araya getirilerek hesaplanır (L mesafesinde uygulanan W yükü).

COMPACT 10/12DX (COMPACT 2668/3368RT) için stabilite

BOYLAMASINA
KONUM

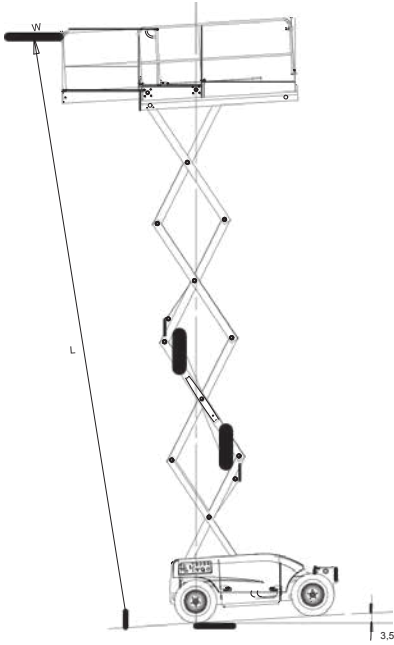

ENLEMESİNE
KONUM

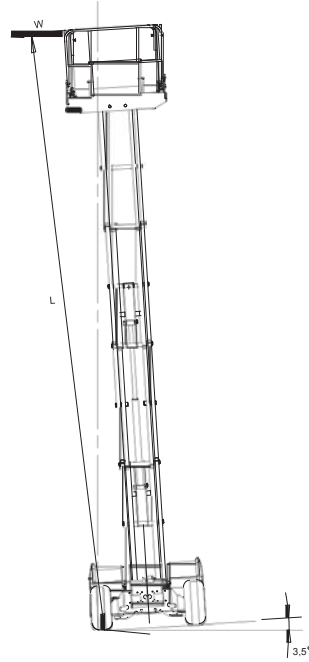

A

B

C

D

E

F

G

H

I

G

- Teknik özellikler

COMPACT 10DX (COMPACT 2668RT), stabilite tablosu

	T (°)	W		L		Devrilme momenti Deka Newton Metre (DaN.m)
		Pound (lb)	Kilogram (kg)	Feet inç (ft in)	Metre (m)	
Yatay (1)	3,5	362	164	31-9	9,70	1592
Dikey (2)	3,5	311.5	141.5	31-5	9,60	1356

COMPACT 12DX (COMPACT 3368RT), stabilite tablosu

	T (°)	W		L		Devrilme momenti Deka Newton Metre (DaN.m)
		Pound (lb)	Kilogram (kg)	Feet inç (ft in)	Metre (m)	
Yatay (1)	3,5	340	154	37-8	11,50	1772
Dikey (2)	3,5	304	138	37-4	11,40	1582

G - Teknik özellikler

H12/15/18SX(L) (HS3388/4388/5388RT(XL)) için stabilite

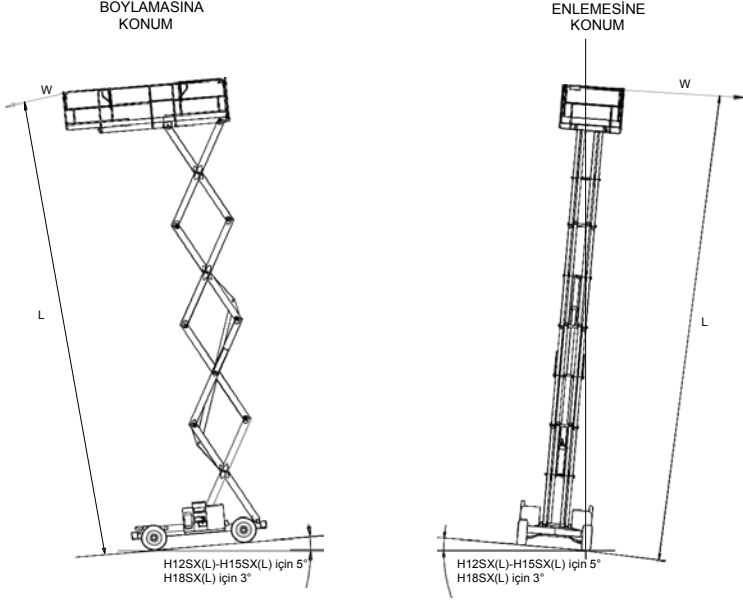

H12SX (HS 3388RT), stabilite tablosu

	T (°)	W		L		Devrilme momenti Deka Newton Metre (DaN.m)
		Pound (lb)	Kilogram (kg)	Feet inç (ft in)	Metre (m)	
Yatay (1)	5,5	560	254	36-6	11,13	2831
Dikey (2)	5,5	463	210	36-4	11,09	2332

H15SX (HS 4388RT), stabilite tablosu

	T (°)	W		L		Devrilme momenti Deka Newton Metre (DaN.m)
		Pound (lb)	Kilogram (kg)	Feet inç (ft in)	Metre (m)	
Yatay (1)	5,5	525	238	45-10	13,97	3326
Dikey (2)	5,5	461	209	46-1	14,06	2942

G

- Teknik özellikler

H18SX (HS 5388RT), stabilite tablosu

	T (°)	W		L		Devrilme momenti Deka Newton Metre (DaN.m)
		Pound (lb)	Kilogram (kg)	Feet inç (ft in)	Metre (m)	
Yatay (1)	3,5	494	224	56-1	17,10	3842
Dikay (2)	3,5	454	206	56-2	17,12	3530

H12SXL (HS3388RTXL), stabilite tablosu

	T (°)	W		L		Devrilme momenti Deka Newton Metre (DaN.m)
		Pound (lb)	Kilogram (kg)	Feet inç (ft in)	Metre (m)	
Yatay (1)	2,5	670	304	36-9	11,2	3378
Dikay (2)	2,5	401	182	36-9	11,2	2038

H15SXL (HS4388RTXL), stabilite tablosu

	T (°)	W		L		Devrilme momenti Deka Newton Metre (DaN.m)
		Pound (lb)	Kilogram (kg)	Feet inç (ft in)	Metre (m)	
Yatay (1)	2,5	547	248	46-7	14,2	3523
Dikay (2)	2,5	419	190	46-7	14,2	2699

H18SXL (HS5388RTXL), stabilite tablosu

	T (°)	W		L		Devrilme momenti Deka Newton Metre (DaN.m)
		Pound (lb)	Kilogram (kg)	Feet inç (ft in)	Metre (m)	
Yatay (1)	2,5	540	245	56-5	17,2	4230
Dikay (2)	2,5	450	204	56-5	17,2	3510



Test bilgileri için AS1418.10 standardı, paragraf 1.12.2'ye bakın.

Makine devrilmeksizin stabil bir duruma dönmelidir.

G - Teknik özellikler

5 - Uygunluk beyanı



CE Uygunluk Beyanları yalnızca Avrupa ülkeleri için sertifikalı olan makineler için

geçerlidir. Uygunluk beyanı - Termal platformlar

DECLARATION DE CONFORMITE CE

(CE direktiflerine uygunluk belgesi)

Nom et adresse du constructeur ou son représentant autorisé dans la communauté :
Üreticinin veya Avrupa Topluluğu dahilindeki yetkili temsilcilerinin adı ve adresi

HAULOTTE Group Siege Social
La Péronnière
BP 09
42152 L'HORME Cedex
FRANCE

HAULOTTE GROUP
Usine de _____

Déclare que la machine décrite ci-dessous :
(Aşağıda açıklanan teknik donanım)

Nacelle ou Plate-forme mobile élévatrice de personnes
(Yükseltici çalışma Platformu)

Machine au nom commercial (Makinenin ticari unvanı) _____
Conforme au type (Uyumlu olduğu tip) _____
Numéro de série (Seri numarası): _____

Se conforme aux dispositions de la directive machine 2006/42/CE.
(EC Makine Direktifi 2006/42/EC' de ifade edilen hükümlere uygundur)

N° de certificat (Belge no): _____

Cette machine est identique au modèle ayant fait l'objet d'un examen CE de type par l'organisme notifié :
(Bu makine, yetkili kurum tarafından EC tipi muayenede test edilen modelle aynıdır)

Organisme certifié (Yetkili belgelendirme kuruluşu):

_____ n° _____

- Se conforme également aux dispositions de la directive 2000/14/CE concernant l'émission de bruit par l'équipement dans l'environnement en utilisation extérieure
(EC Açık Alan Gürültü Direktifinde (2000/14/CE) yer alan hükümlere uygundur)
- Méthode de mesure (Ölçüm yöntemleri) _____ Annexe III-B
- LwA, Niveau de puissance acoustique garantie (LWA, garanti edilen ses seviyesi) _____ dB
- LwA, Niveau de puissance acoustique minimum/maximum (LWA, maks ses seviyesi) _____ / _____ dB
- Se conforme également aux dispositions de la directive 2004/108/CE concernant la compatibilité électromagnétique.
(elektromanyetik uyumlulukla ilgili EEC Direktifi no. 2004/108/CE'de yer alan hükümlere uygundur)
- Se conforme aux principales exigences des normes harmonisées suivantes : EN 280 et EN 954.
(ayrıca uyumlaştırılmış EN 280 ve EN 954 standartlarının gerekliliklerini yerine getirir)

Fait à L'Horme le :

Directeur Division _____ / Yönetim Müdürü, _____ Bölüm

Imza

Cette déclaration est conforme aux exigences de l'annexe II-a de la directive 2006/42/CE. Toute modification de la machine décrite ci-dessus rendrait cette déclaration caduque.
Bu beyanat, 2006/42/EEC direktifine ait ek II-A'nın gereklilikleriyle uyumludur. Yukarıda açıklanan makinede yapılan herhangi bir değişiklik, bu beyanata geçersiz kılar.

G - Technical characteristics

H - İşlem kayıt defteri

1 - İşlem kayıt defteri

HAULOTTE® garantisinden faydalanabilmek için her bakım veya onarım işlemi, makinanızla birlikte gelen bakım kitapçığının sonunda bulunan İŞLEM KAYIT DEFTERİNE girilmelidir.

İşlem kayıt defteri



H - REGISTRE D'INTERVENTION

REGISTRE D'INTERVENTION HAULOTTE SERVICE				
Date	Nature de l'intervention	Nbre heures	Intervenant	N° Intervention Haulotte service

Makinin kullanım ömrü 10 yıldır

A

B

C

D

E

F

G

H

I



HALLOTTE FRANCE
ZI AN PLANE - ZA RUE DES TÊCHES
87000 SAINT-FRÉDÉST
FRANCE

TEL : +33 (0) 825 855 534
FAX : +33 (0) 4 72 58 01 42
E-mail : hallothe@hallothe.com
www.hallothe.com



HALLOTTE
HUBARSTRASSE 10/11A GIEßER
AM DER MOCHENHAUSE 1
D-79159 BAD KRÖNZINGHAUSEN
ALLEMAGNE

TEL : +49 (0) 7633 808 93-0
FAX : +49 (0) 7633 808 92-18
E-mail : hallothe@hallothe.com
www.hallothe.de



HALLOTTE UK Ltd
STAFFORD PARK 6
TELCORD
SHROPSHIRE SY5 3AF
ANGLIYENSKÉ

TEL : +44 (0)1952 292753
FAX : +44 (0)1952 292758
E-mail : hallothe@hallothe.co.uk



HALLOTTE ESPAÑA
AVENIDA DE LA CONSTITUCIÓN, 208
28850 TORREJÓN DE ARDOZ
MADRID
ESPAÑA

TEL : +34 905 886 655
TEL FAX : +34 903 886 668
FAX : +34 91 656 97 81
E-mail : hallothe@hallothe.es
www.hallothe.es



HALLOTTE SCANDINAVIA AB
AEGION INDUSTRIAVÄG 66 E
432 43 HEDINGSBACKA
SVEG

TEL : +46 31 764 32 90
FAX : +46 31 744 22 99
E-mail : hallothe@hallothe.se
www.hallothe.se



HALLOTTE MIDDLE EAST FZE
PO BOX 293981
Dubai Airport Free Zone
DUBAI

UNITED ARAB EMIRATES
TEL : +971 (0)4 299 77 35
FAX : +971 (0)4 299 50 28
E-mail : hallothe@hallothe.com
www.hallothe-international.com



HALLOTTE US Inc
1530 TYCO DRIVE Suite B
FREDERICK MD21704
ETATS-UNIS

TEL : +1 301 651 8113
FAX : +1 301 631 1375
Toll free : +1 877 HALLOTTE
E-mail : usinfo@hallothe.com
www.hallothe.usa.com



HALLOTTE NETHERLANDS BV
BIJSTENINGSLIEDER 30
4921 PJ MADRID
ETATS-BAS

TEL : +31 (0) 168 670 707
FAX : +31 (0) 162 670 710
E-mail : info@hallothe.nl
www.hallothe.nl



HALLOTTE AUSTRALIA PTY Ltd
18 DRAGON AVENUE
MANAKAL, 2241
AUSTRALIE

NOUVELE ZÉLANDE
TEL : +64 (0)9 277 6612
FAX : +64 (0)9 277 6613
E-mail : sales.newzealand@hallothe.co



HALLOTTE DO BRASIL
AV. CEO, 408 - B 13
C/P. 06660-120 - JAMBORI
SARUBÉ - SÃO PAULO
BRÉSIL

TEL : +55 11 4508 8206
FAX : +55 11 4101 4377
E-mail : hallothe@hallothe.com.br
www.hallothe.com.br



HALLOTTE ITALIA
10 VIA CA DELL'ORSO 18
40055 VILANOVA DI CASTENASO (BO)
ITALIA

TEL : +39 05 17 88 812
FAX : +39 05 18 03 3328
E-mail : hallothe@hallothe.com
www.hallothe.it



HALLOTTE VOSTOK, OOO
BUD 2 382 SHERAZONE
UL. AEROPORTOVSKAYA,
VILAGE DUBROVNI

141280, MOSCOW REGION,
SOLNECHNODORSKIY REGION
RUSSIA
TEL : 007495 7300380,
007495746 2868,
007 962 928 69 80
FAX : 007495739 44 32
E-mail : info@hallothe.vostok.ru



HALLOTTE PORTUGAL
ESTRADA NACIONAL N.º 10
C/A. 140 - IZERA K
2615-066 BOADEFIA (ES)
PORTUGAL

TEL : +351 21 993 98 10
FAX : +351 21 985 98 19
E-mail : geral@hallotheportugal.com



HALLOTTE AUSTRALIA PTY Ltd
ES LIOCCA C/ES
DANDENONG - VIC - 3175
AUSTRALIE

TEL : +61 (0)3 9706 6767
FAX : +61 (0)3 9706 6707
E-mail : sales@hallothe.com.au



HALLOTTE SINGAPORE Pte Ltd
No.28 CHANGI NORTH WAY,
SINGAPORE 498812
SINGAPOUR

TEL : +65 6346 8150
FAX : +65 6346 9948
E-mail : hallothe@hallothe.com.sg
www.hallothe.com.sg



HALLOTTE POLSKA Sp. z o.o.
UL. ZAWADZIE 7a
03-901 WARSZAWA
POLSKA

TEL : +48 22 885 66 77
FAX : +48 22 8865 19
E-mail : hallothe@hallothe.com
www.hallothe.pl



HALLOTTE TRADING
SHANGHAI Co., Ltd
8th F., CENTRAL CEN. BLDG TOWER
No. 567 WU XI KAI RD,
JINGAN DISTRICT, SHANGHAI
200061 - CHINE

TEL : +86 21 6388 8338
FAX : +86 21 6288 5665
E-mail : www@big-hallothe.com
www.hallothe.cn



HALLOTTE MEXICO S de RL
PULVERIZADOR 316, 800
PARRIS B. COC. DEL VALLE
00100 MEXICO DF
MEXIQUE

TEL : +52 5061 49 30
FAX : +52 5061 49 30
E-mail : hallothe.mexico@hallothe.com.mx

**Türkiye
Yetkili Servis
(Bakım, Oramın, Yedek Parça)**



Anadoluh Mah, Kanuni Cad. No.30
Orhanlı Beldesi 34956 Tuzla - İstanbul
Teknik Çağrı : 0533 602 09 06
Tel : 0216 581 49 49
Fax : 0216 581 49 99
www.acarfarmakine.com
info@acarfarmakine.com
teknikservis@acarfarmakine.com

İstanbul Avrupa :

İkitelli OSB Sefaköy San. Sit.
13. Blok No: 13-17 34500
Basaksehir - İstanbul
Tel : 0212 970 50 70
Fax : 0212 970 50 80

Ankara :

OSTİM Mahallesi 100. Yıl Biv.
1229. Cad. No:1-3 06370
Yenimahalle - Ankara
Tel : 0312 970 50 70
Fax : 0312 970 50 80

İzmir :

Ankara Cad. Ulucak Beldesi
No: 17 35735
Kemalpaşa - İzmir
Tel : 0232 970 50 70
Fax : 0232 970 50 80

Bursa :

Demirci Mah. Ahıska Cad.
No: 191 16159
Nilüfer - Bursa
Tel : 0224 970 50 70
Fax : 0224 970 50 80